

batimet

Holz-Aluminium · Systeme · Fenster · Fassade

Enderstrasse 90 | D-01277 Dresden

Telefon: +49 (0) 351.81186.0

Telefax: +49 (0) 351.81186.11

info@batimet.de | www.batimet.de

System	Datum	Name	Maßstab	
batimet TA35 ...	Gezeich. 26.06.2020	Pickel	Ansicht	M1:5
Innenansicht mit Öffnungsmotor	Gepr.		Detail	-
Beschreibung	Norm			
WindowMaster WMX 823 Öffnungsart: Kippen verdeckte Montage	Zeichnungs-Nr.: 10191		Index: A	

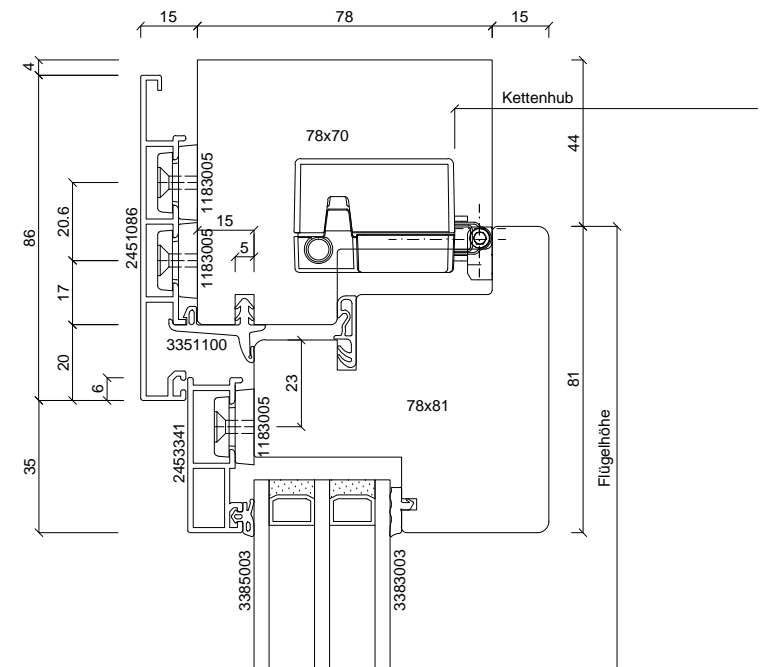
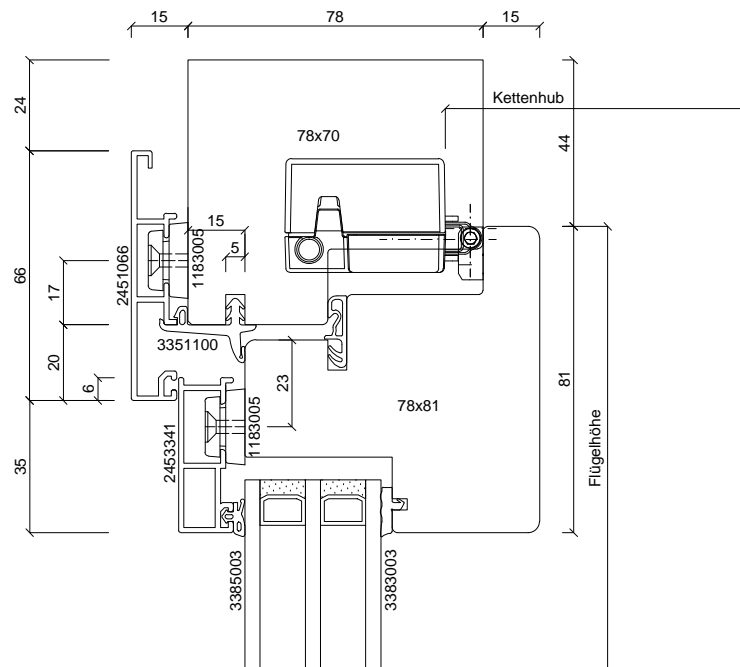

	WindowMaster	
	WMX 803	WMX 823
min. Flügelhöhe	400 mm	700 mm
max. Kettenhub	250 mm	500 mm
Verwendung als Einspannelementen	möglich	

batimet
Holz-Aluminium · Systeme · Fenster · Fassade

Enderstrasse 90 | D-01277 Dresden
Telefon: +49 (0) 351.81186.0
Telefax: +49 (0) 351.81186.11
info@batimet.de | www.batimet.de

System		Datum	Name	Maßstab	
batimet TA35 FVNG flächenversetzt kantig Vertikalschnitt oben mit Öffnungsmotor	Gezeich.	26.06.2020	Pickel	Ansicht	M1:2
	Gepr.			Detail	-
Beschreibung		Norm			
WindowMaster WMX 803/823 Öffnungsart: Kippen verdeckte Montage		Zeichnungs-Nr.: 10101		Index: A	

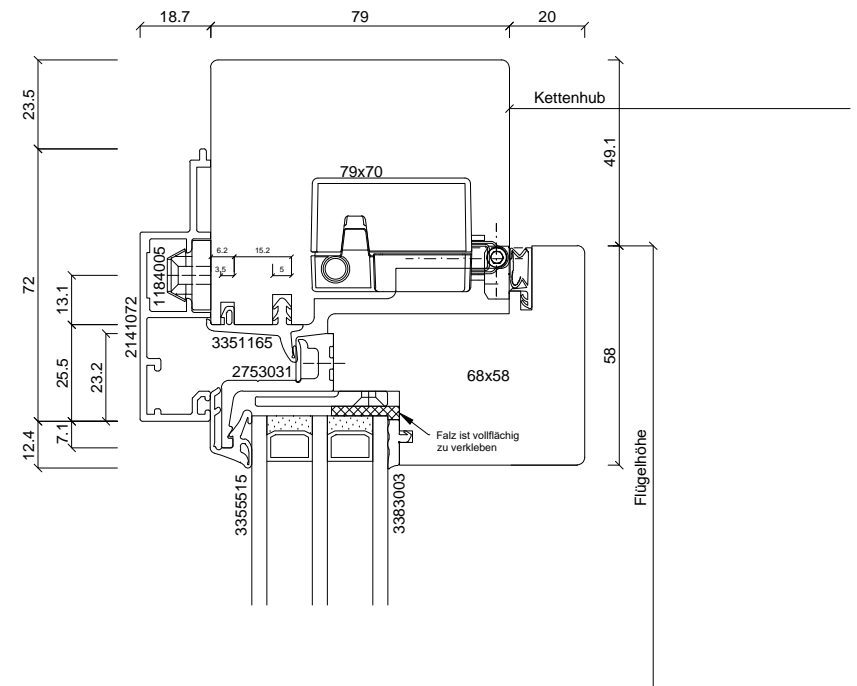
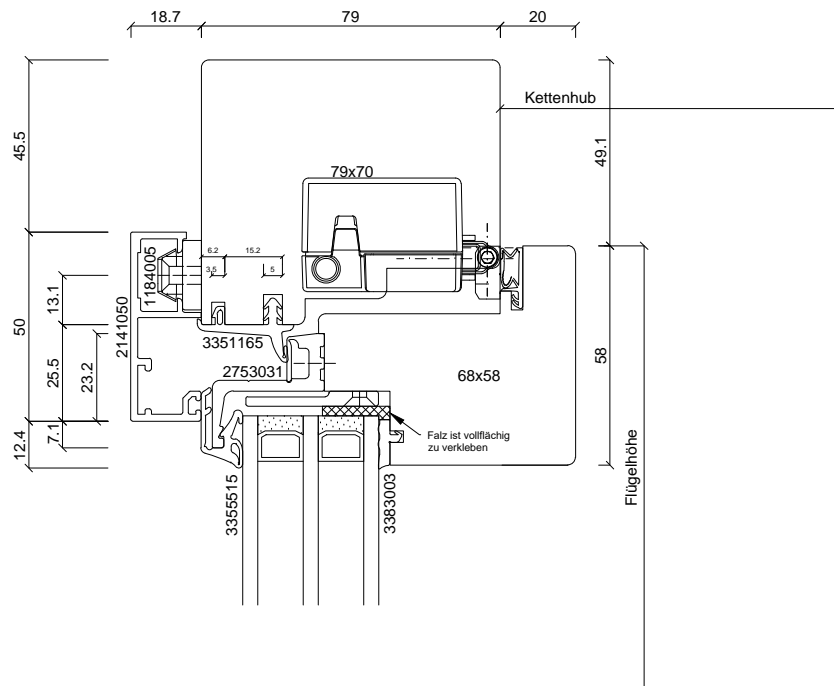

	WindowMaster	
	WMX 803	WMX 823
min. Flügelhöhe	400 mm	700 mm
max. Kettenhub	250 mm	500 mm

batimet
 Holz-Aluminium · Systeme · Fenster · Fassade
 Enderstrasse 90 | D-01277 Dresden
 Telefon: +49 (0) 351.81186.0
 Telefax: +49 (0) 351.81186.11
 info@batimet.de | www.batimet.de

System		Datum	Name	Maßstab	
batimet TA35 SL slimline Vertikalschnitt oben mit Öffnungsmotor	Gezeich.	26.06.2020	Pickel	Ansicht	M1:2
	Gepr.			Detail	-
Beschreibung		Norm			
WindowMaster WMX 803/823 Öffnungsart: Kippen verdeckte Montage		Zeichnungs-Nr.: 10111		Index: A	

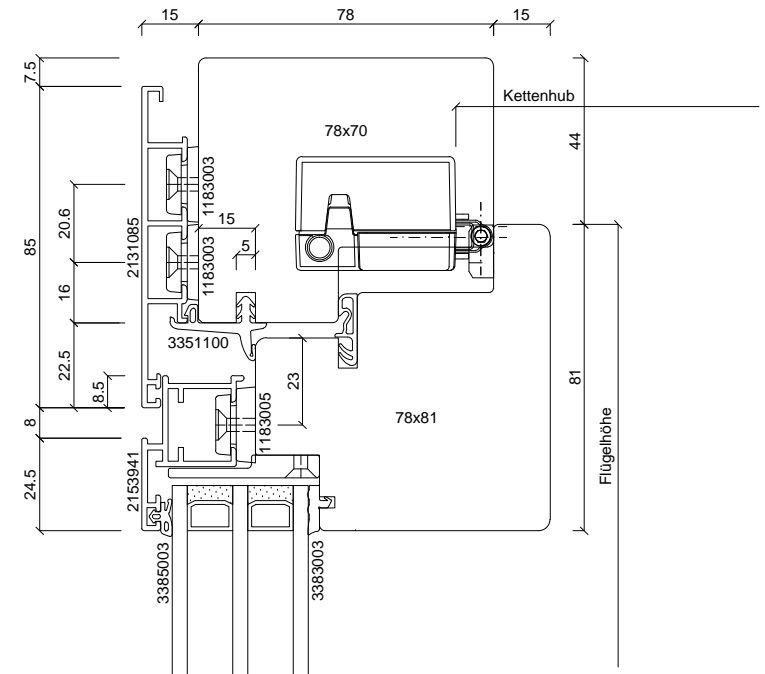
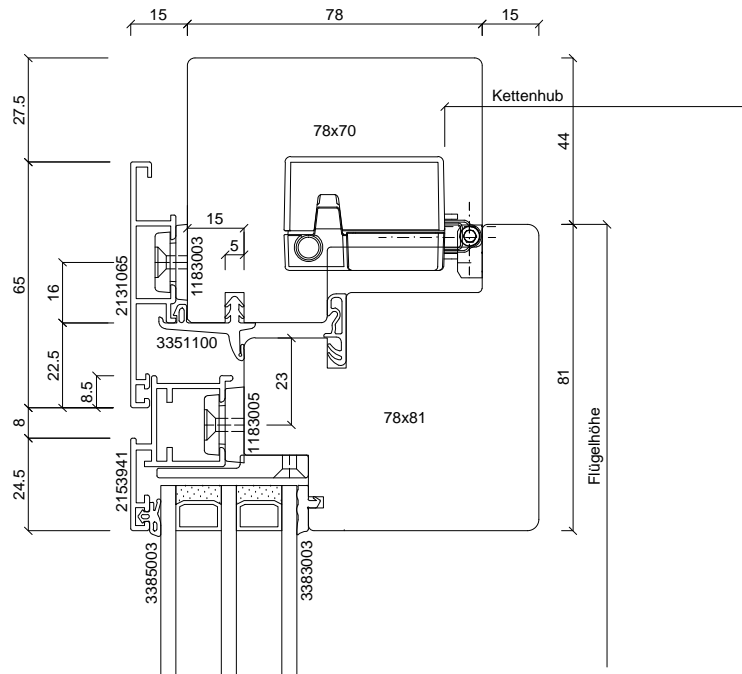

	WindowMaster	
	WMX 803	WMX 823
min. Flügelhöhe	400 mm	700 mm
max. Kettenhub	250 mm	500 mm
Verwendung als Einspannelementen	möglich	

batimet
 Holz-Aluminium · Systeme · Fenster · Fassade
 Enderstrasse 90 | D-01277 Dresden
 Telefon: +49 (0) 351.81186.0
 Telefax: +49 (0) 351.81186.11
 info@batimet.de | www.batimet.de

System		Datum	Name	Maßstab	
batimet TA35 FB5 flächenbündig Vertikalschnitt oben mit Öffnungsmotor		Gezeich. 26.06.2020	Pickel	Ansicht	M1:2
Beschreibung		Gepr.		Detail	-
WindowMaster WMX 803/823 Öffnungsart: Kippen verdeckte Montage		Norm			
Zeichnungs-Nr.: 10121				Index: A	

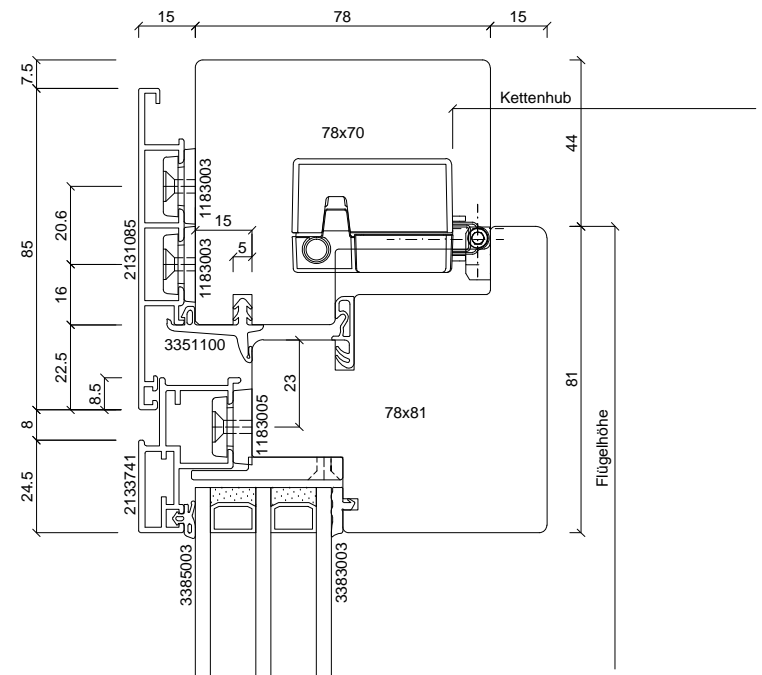
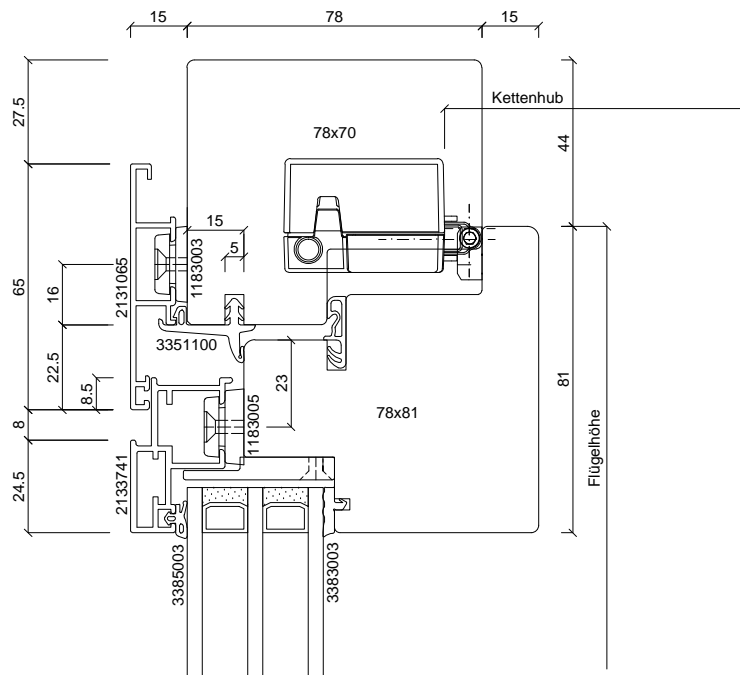

	WindowMaster	
	WMX 803	WMX 823
min. Flügelhöhe	400 mm	700 mm
max. Kettenhub	250 mm	500 mm
Verwendung als Einspannelementen	möglich	

batimet
 Holz-Aluminium · Systeme · Fenster · Fassade
 Enderstrasse 90 | D-01277 Dresden
 Telefon: +49 (0) 351.81186.0
 Telefax: +49 (0) 351.81186.11
 info@batimet.de | www.batimet.de

System		Datum	Name	Maßstab	
batimet TA35 FB12NG flächenbündig Vertikalschnitt oben mit Öffnungsmotor		Gezeich. 26.06.2020	Pickel	Ansicht	M1:2
Beschreibung		Gepr.		Detail	-
WindowMaster WMX 803/823 Öffnungsart: Kippen verdeckte Montage		Norm			
Zeichnungs-Nr.: 10131			Index: A		

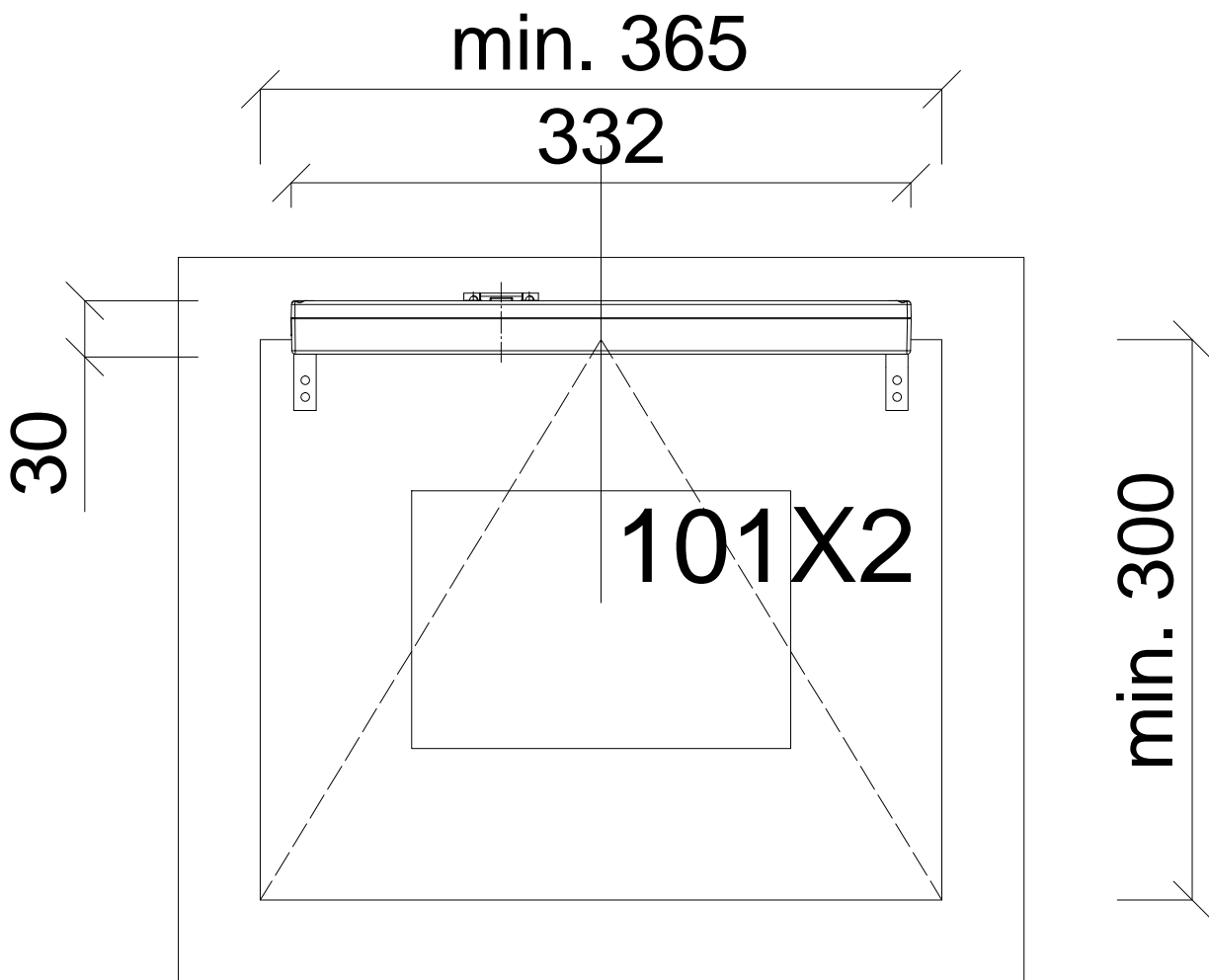
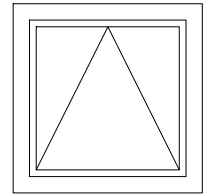

batimet

Holz-Aluminium · Systeme · Fenster · Fassade

Enderstrasse 90 | D-01277 Dresden

Telefon: +49 (0) 351.81186.0

Telefax: +49 (0) 351.81186.11

info@batimet.de | www.batimet.de

System		Datum	Name	Maßstab	
batimet TA35 ...	Gezeich.	26.06.2020	Pickel	Ansicht	M1:4
Innenansicht mit Öffnungsmotor	Gepr.			Detail	-
Beschreibung	Norm				
WindowMaster WMX 804 Öffnungsart: Kippen sichtbare Montage	Zeichnungs-Nr.: 10192			Index: A	

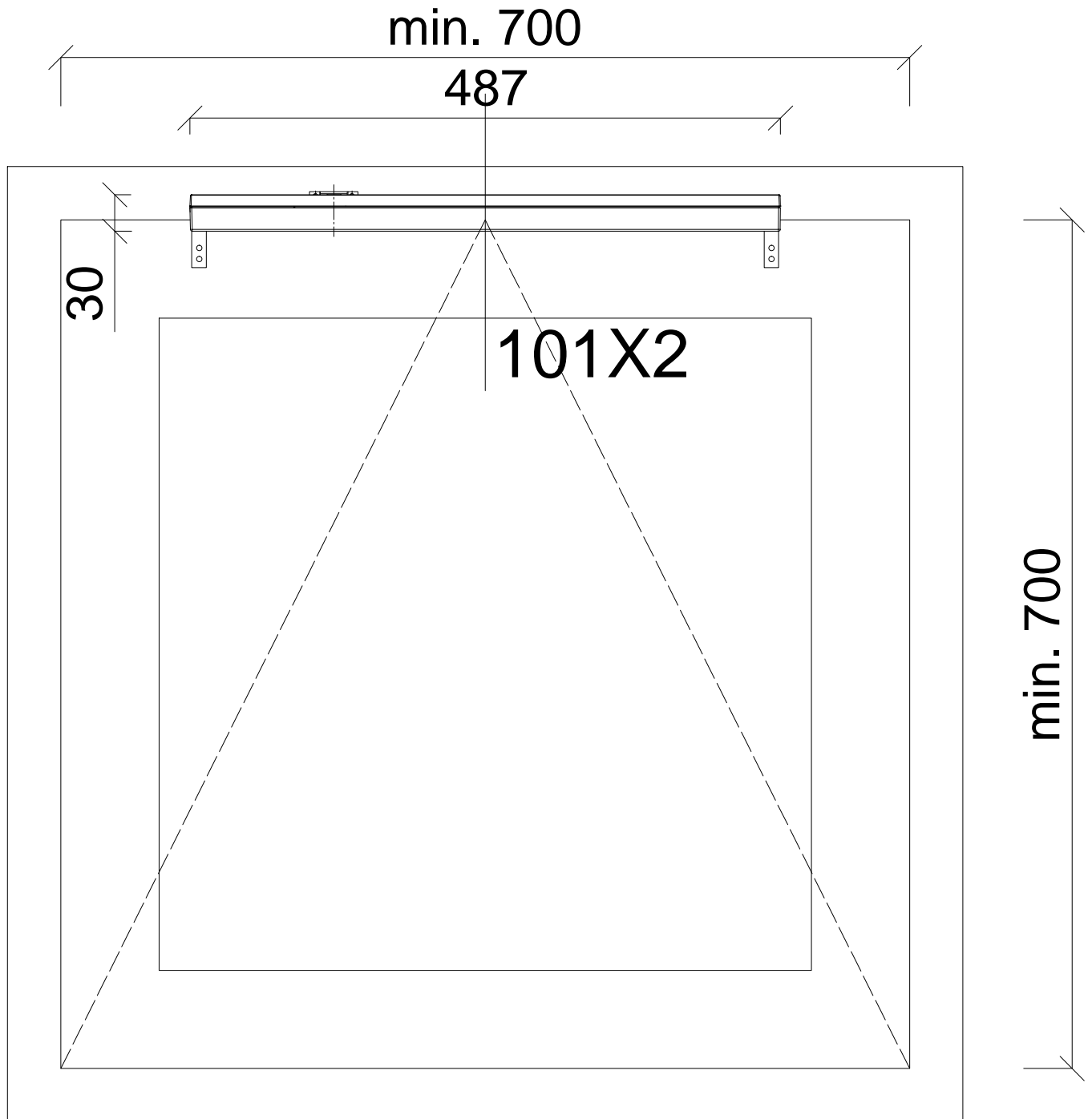
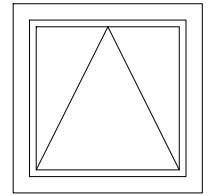

batimet

Holz-Aluminium · Systeme · Fenster · Fassade

Enderstrasse 90 | D-01277 Dresden

Telefon: +49 (0) 351.81186.0

Telefax: +49 (0) 351.81186.11

info@batimet.de | www.batimet.de

System		Datum	Name	Maßstab	
batimet TA35 ...	Gezeich.	26.06.2020	Pickel	Ansicht	M1:5
Innenansicht mit Öffnungsmotor	Gepr.			Detail	-
Beschreibung	Norm				
WindowMaster WMX 826 Öffnungsart: Kippen sichtbare Montage	Zeichnungs-Nr.: 10193			Index: A	

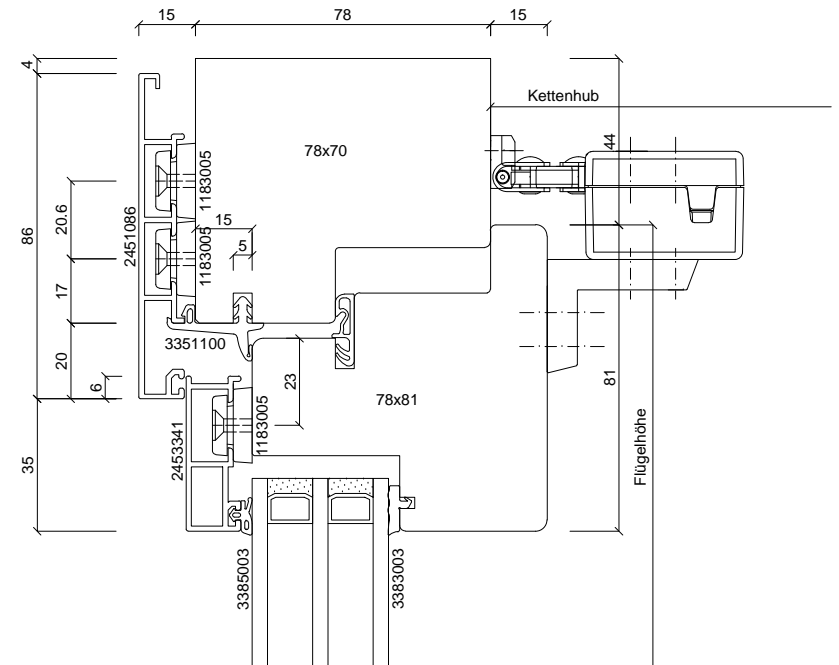
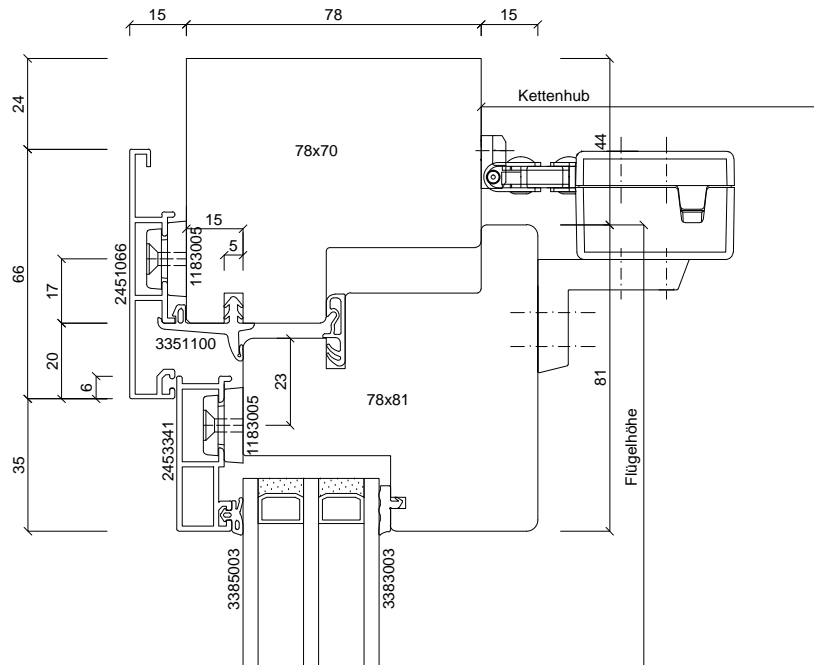

	WindowMaster	
	WMX 804	WMX 826
min. Flügelhöhe	300 mm	700 mm
max. Kettenhub	250 mm	500 mm
Verwendung als Einspannelementen	möglich	

batimet
 Holz-Aluminium · Systeme · Fenster · Fassade
 Enderstrasse 90 | D-01277 Dresden
 Telefon: +49 (0) 351.81186.0
 Telefax: +49 (0) 351.81186.11
 info@batimet.de | www.batimet.de

System		Datum	Name	Maßstab	
batimet TA35 FVNG flächenversetzt kantig Vertikalschnitt oben mit Öffnungsmotor		Gezeich. 26.06.2020	Pickel	Ansicht	M1:2
Beschreibung		Gepr.		Detail	-
WindowMaster WMX 804/826 Öffnungsart: Kippen Flügelmontage		Norm			
Zeichnungs-Nr.: 10102a			Index: A		

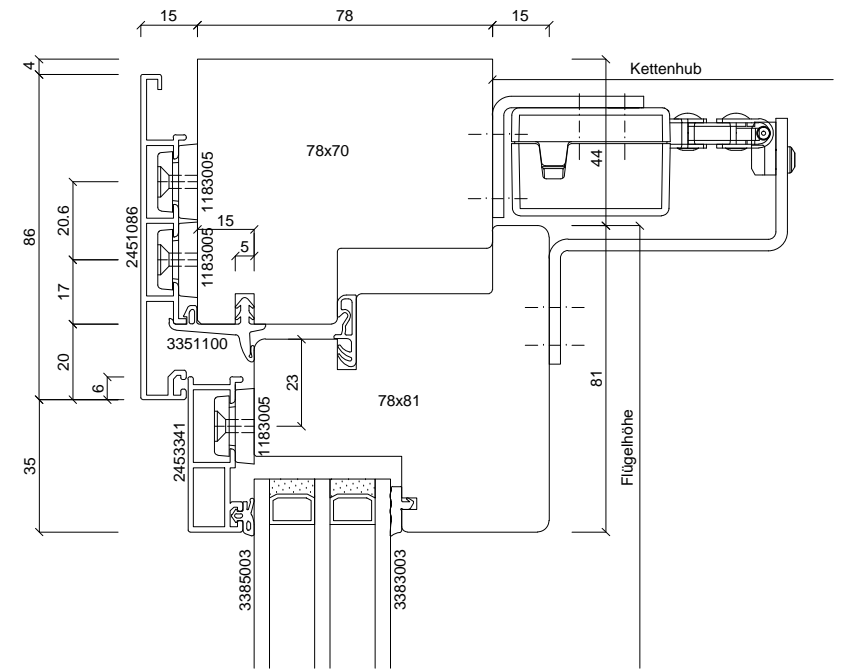
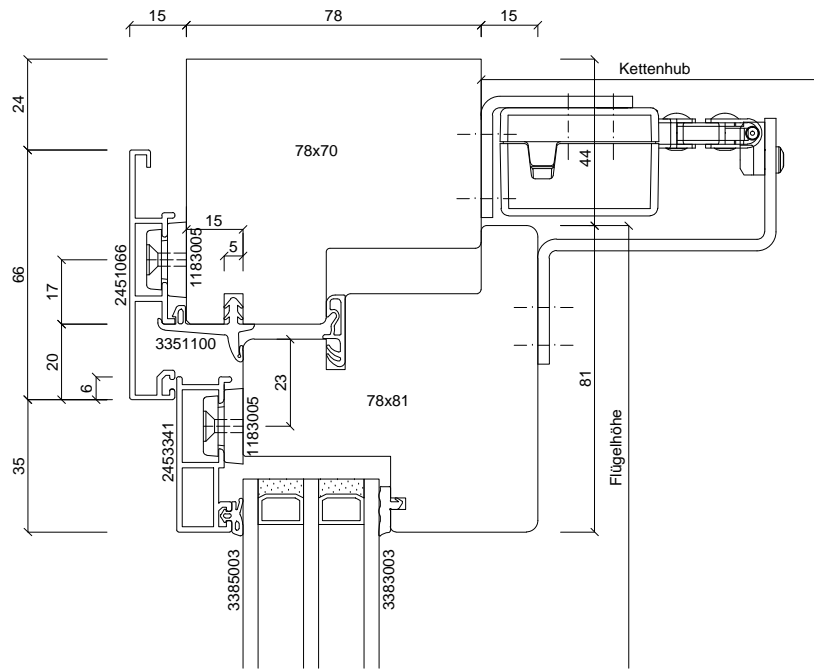

	WindowMaster	
	WMX 804	WMX 826
min. Flügelhöhe	300 mm	700 mm
max. Kettenhub	250 mm	500 mm
Verwendung als Einspannelementen	Aufdopplung notwendig	

batimet
 Holz-Aluminium · Systeme · Fenster · Fassade
 Enderstrasse 90 | D-01277 Dresden
 Telefon: +49 (0) 351.81186.0
 Telefax: +49 (0) 351.81186.11
 info@batimet.de | www.batimet.de

System		Datum	Name	Maßstab	
batimet TA35 FVNG flächenversetzt kantig Vertikalschnitt oben mit Öffnungsmotor	Gezeich.	26.06.2020	Pickel	Ansicht	M1:2
	Gepr.			Detail	-
Beschreibung		Norm			
WindowMaster WMX 804/826 Öffnungsart: Kippen Rahmenmontage		Zeichnungs-Nr.: 10102b		Index: A	

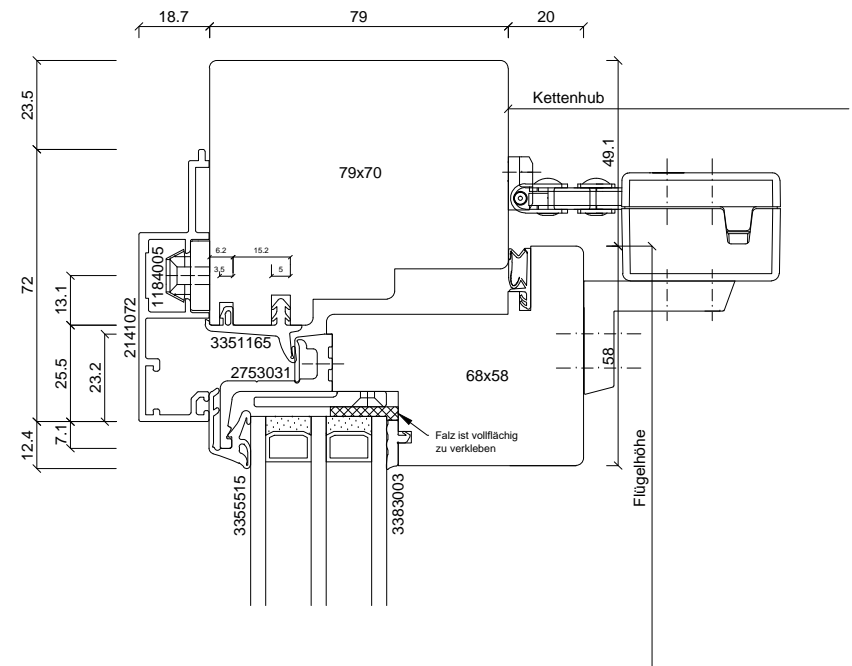
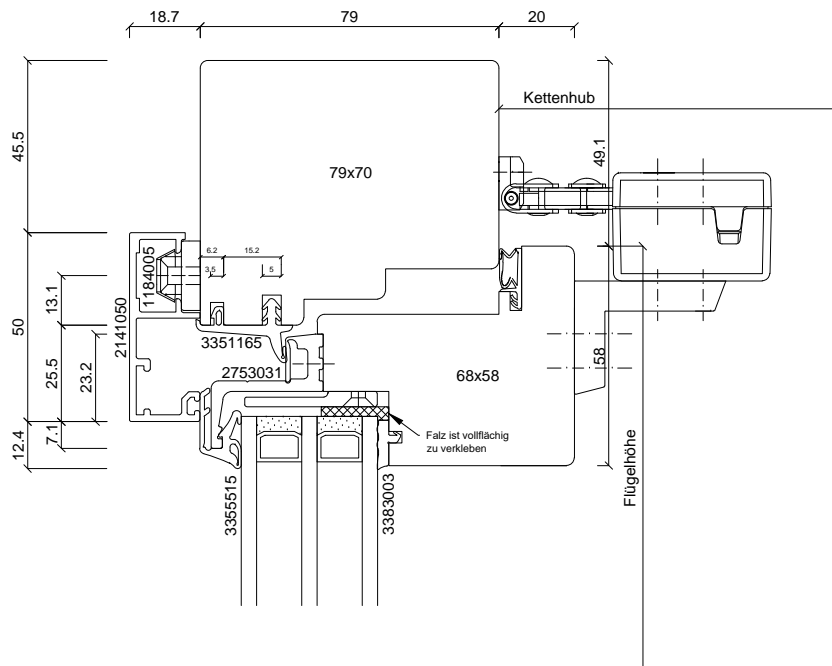

	WindowMaster	
	WMX 804	WMX 826
min. Flügelhöhe	300 mm	700 mm
max. Kettenhub	250 mm	500 mm

batimet
 Holz-Aluminium · Systeme · Fenster · Fassade
 Enderstrasse 90 | D-01277 Dresden
 Telefon: +49 (0) 351.81186.0
 Telefax: +49 (0) 351.81186.11
 info@batimet.de | www.batimet.de

System		Datum	Name	Maßstab	
batimet TA35 SL slimline Vertikalschnitt oben mit Öffnungsmotor		Gezeich. 26.06.2020	Pickel	Ansicht	M1:2
Beschreibung		Gepr.		Detail	-
WindowMaster WMX 804/826 Öffnungsart: Kippen Flügelmontage		Norm			
Zeichnungs-Nr.: 10112a			Index: A		

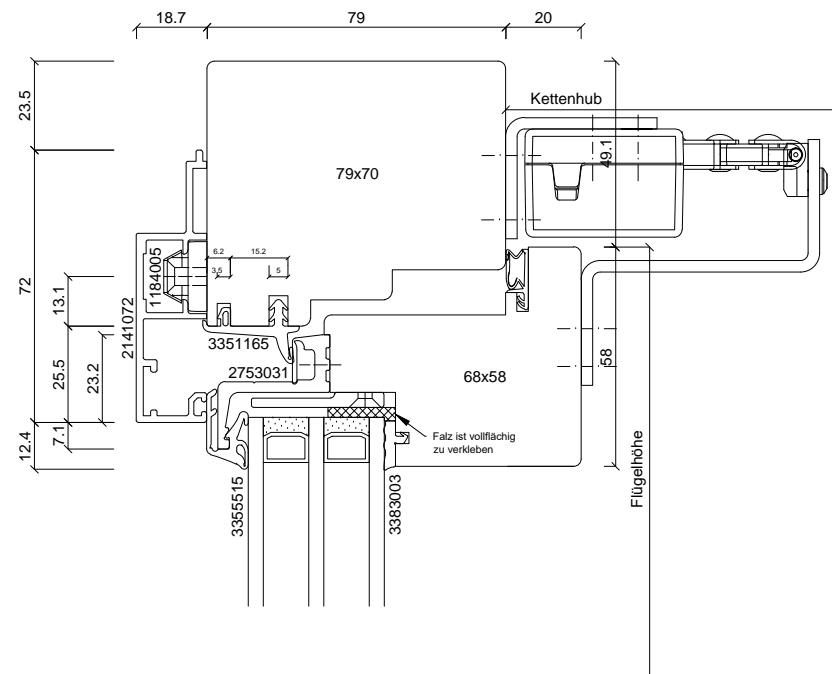
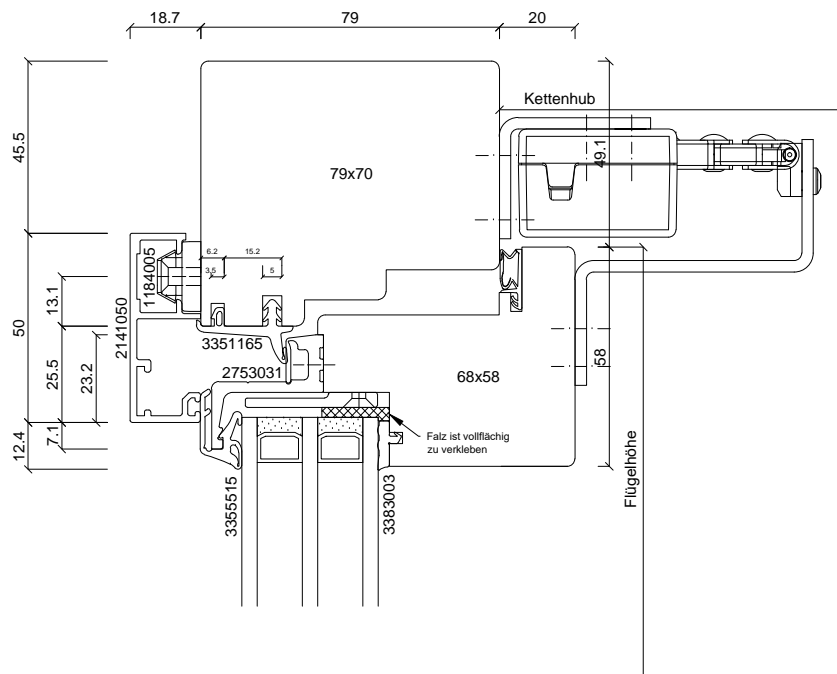

	WindowMaster	
	WMX 804	WMX 826
min. Flügelhöhe	300 mm	700 mm
max. Kettenhub	250 mm	500 mm

batimet
Holz-Aluminium · Systeme · Fenster · Fassade

Enderstrasse 90 | D-01277 Dresden
Telefon: +49 (0) 351.81186.0
Telefax: +49 (0) 351.81186.11
info@batimet.de | www.batimet.de

System		Datum	Name	Maßstab	
batimet TA35 SL slimline Vertikalschnitt oben mit Öffnungsmotor		Gezeich. 26.06.2020	Pickel	Ansicht	M1:2
Beschreibung		Gepr.		Detail	-
WindowMaster WMX 804/826 Öffnungsart: Kippen Rahmenmontage		Norm			
Zeichnungs-Nr.: 10112b			Index: A		

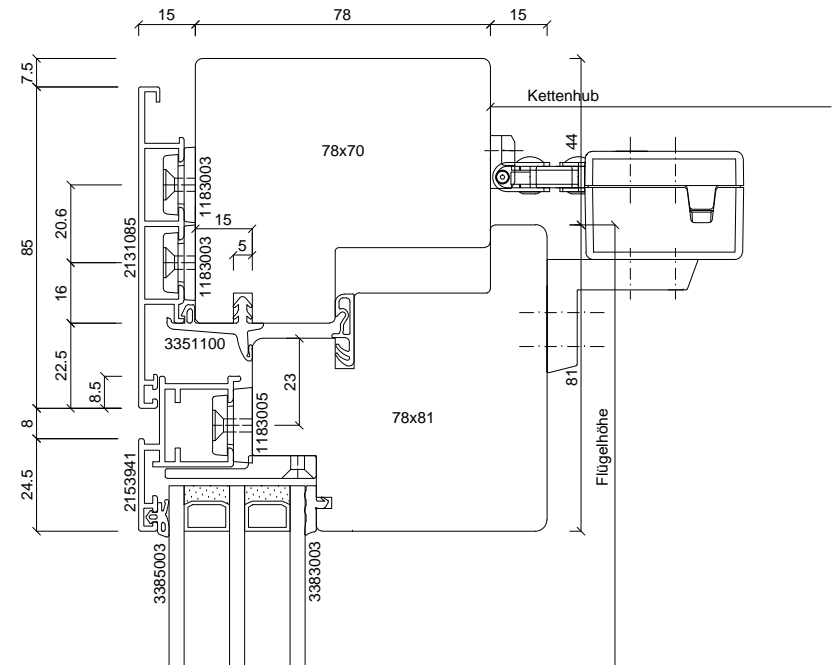
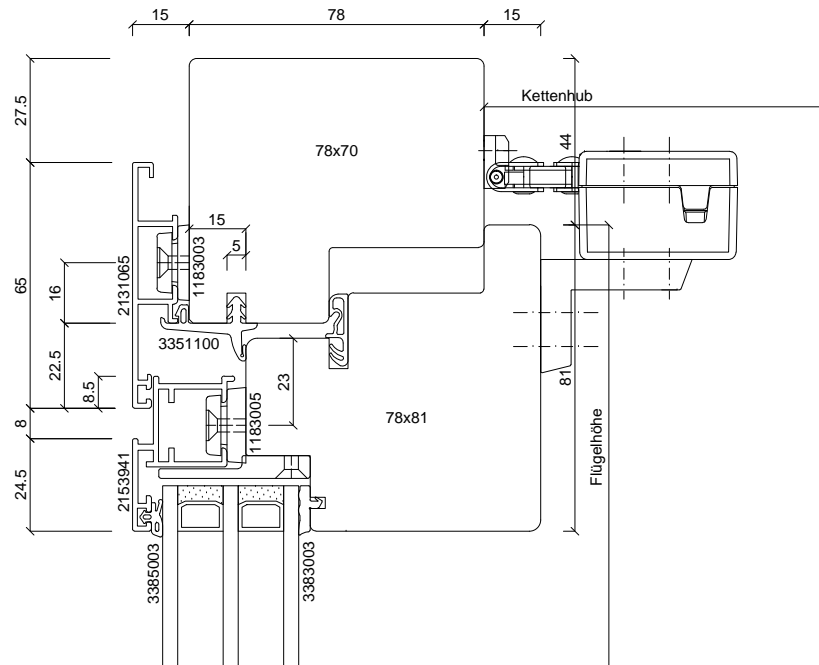

	WindowMaster	
	WMX 804	WMX 826
min. Flügelhöhe	300 mm	700 mm
max. Kettenhub	250 mm	500 mm
Verwendung als Einspannelementen	möglich	

batimet
 Holz-Aluminium · Systeme · Fenster · Fassade
 Enderstrasse 90 | D-01277 Dresden
 Telefon: +49 (0) 351.81186.0
 Telefax: +49 (0) 351.81186.11
 info@batimet.de | www.batimet.de

System		Datum	Name	Maßstab	
batimet TA35 FB5 flächenbündig Vertikalschnitt oben mit Öffnungsmotor		Gezeich. 26.06.2020	Pickel	Ansicht	M1:2
Beschreibung		Gepr.		Detail	-
WindowMaster WMX 804/826 Öffnungsart: Kippen Flügelmontage		Norm			
Zeichnungs-Nr.: 10122a				Index: A	

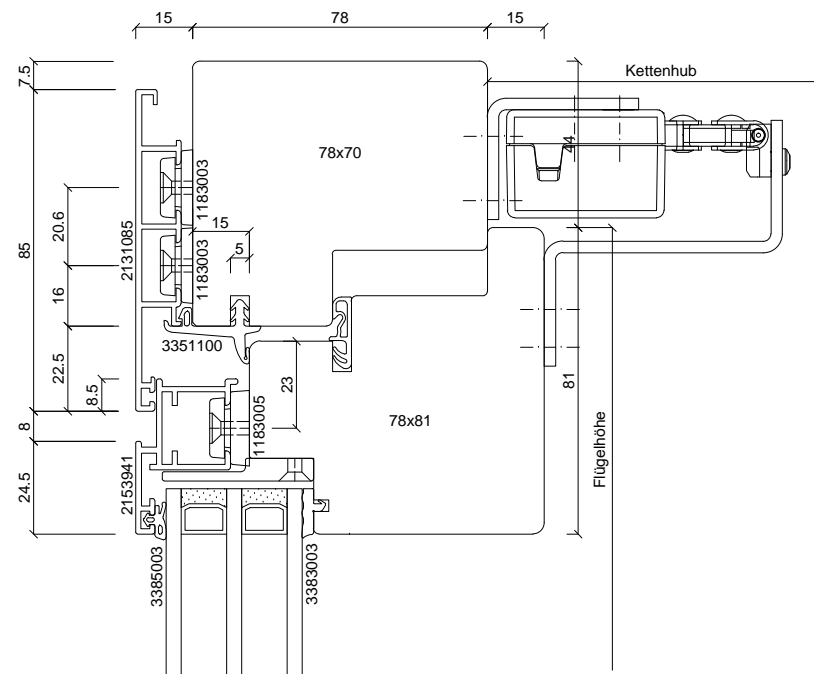
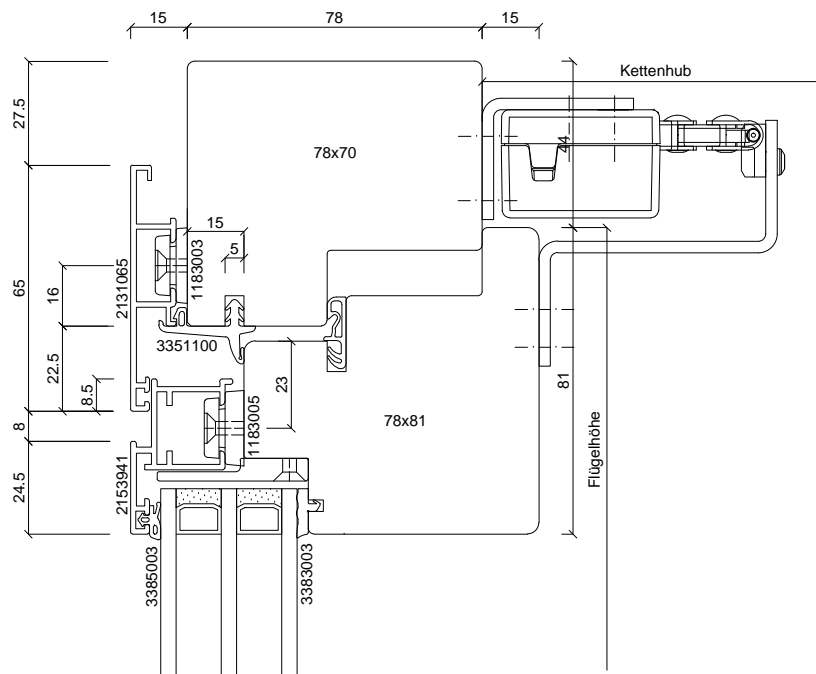

	WindowMaster	
	WMX 804	WMX 826
min. Flügelhöhe	300 mm	700 mm
max. Kettenhub	250 mm	500 mm
Verwendung als Einspannelementen	Aufdopplung notwendig	

batimet
 Holz-Aluminium · Systeme · Fenster · Fassade
 Enderstrasse 90 | D-01277 Dresden
 Telefon: +49 (0) 351.81186.0
 Telefax: +49 (0) 351.81186.11
 info@batimet.de | www.batimet.de

System		Datum	Name	Maßstab	
batimet TA35 FB5 flächenbündig Vertikalschnitt oben mit Öffnungsmotor		Gezeich. 26.06.2020	Pickel	Ansicht	M1:2
Beschreibung		Gepr.		Detail	-
WindowMaster WMX 804/826 Öffnungsart: Kippen Rahmenmontage		Norm			
Zeichnungs-Nr.: 10122b			Index: A		

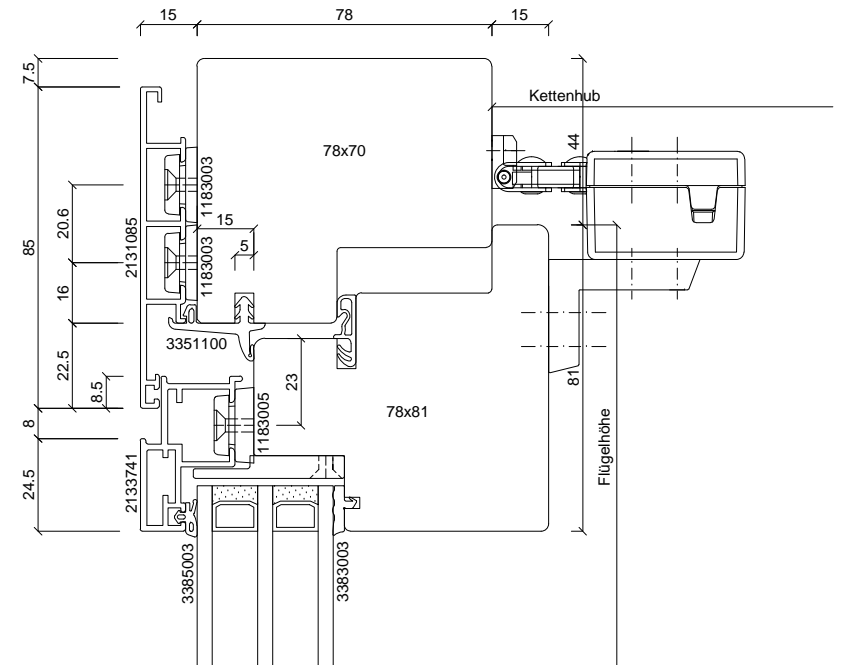
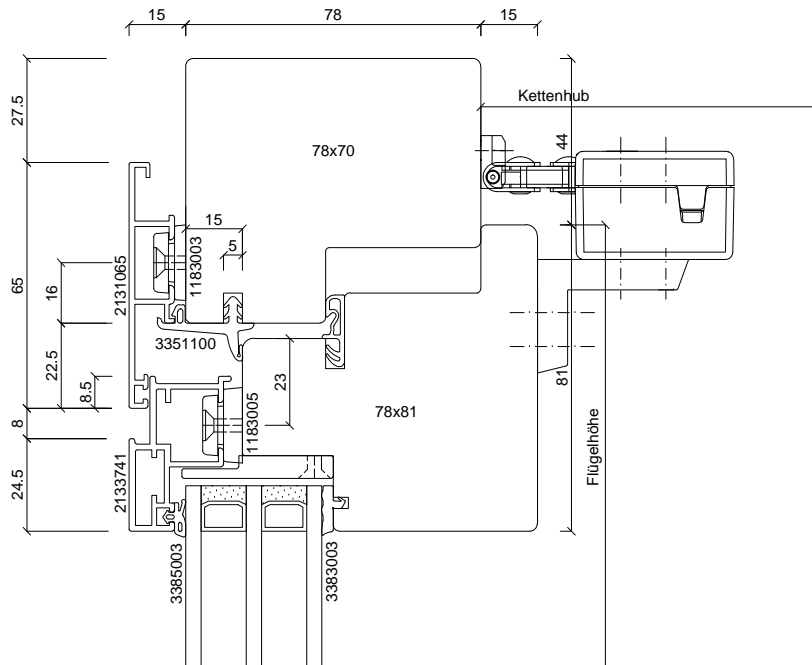

	WindowMaster	
	WMX 804	WMX 826
min. Flügelhöhe	300 mm	700 mm
max. Kettenhub	250 mm	500 mm
Verwendung als Einspannelementen	möglich	

batimet
 Holz-Aluminium · Systeme · Fenster · Fassade
 Enderstrasse 90 | D-01277 Dresden
 Telefon: +49 (0) 351.81186.0
 Telefax: +49 (0) 351.81186.11
 info@batimet.de | www.batimet.de

System		Datum	Name	Maßstab	
batimet TA35 FB5 flächenbündig Vertikalschnitt oben mit Öffnungsmotor	Gezeich.	26.06.2020	Pickel	Ansicht	M1:2
	Gepr.			Detail	-
Beschreibung		Norm			
WindowMaster WMX 804/826 Öffnungsart: Kippen Flügelmontage		Zeichnungs-Nr.: 10132a		Index: A	

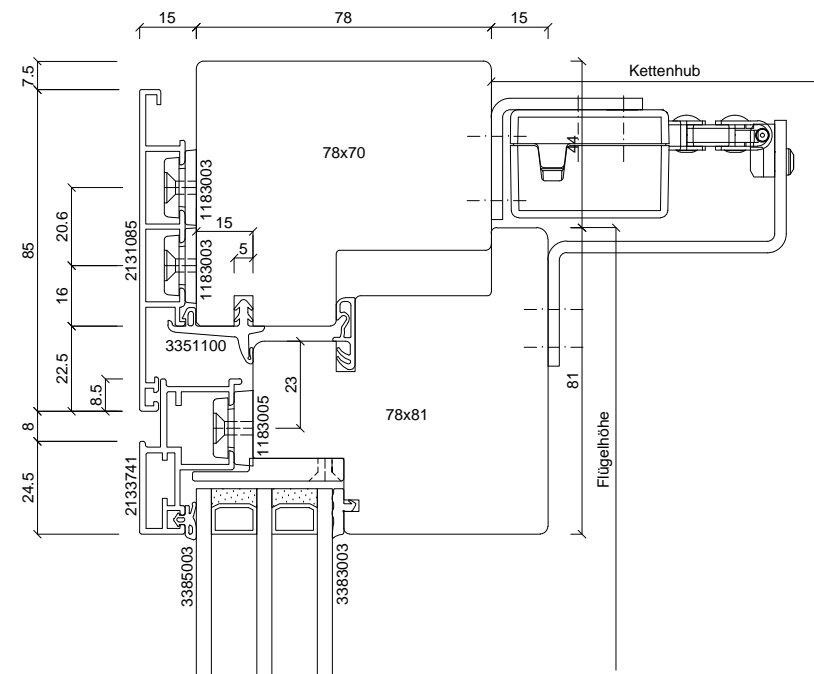
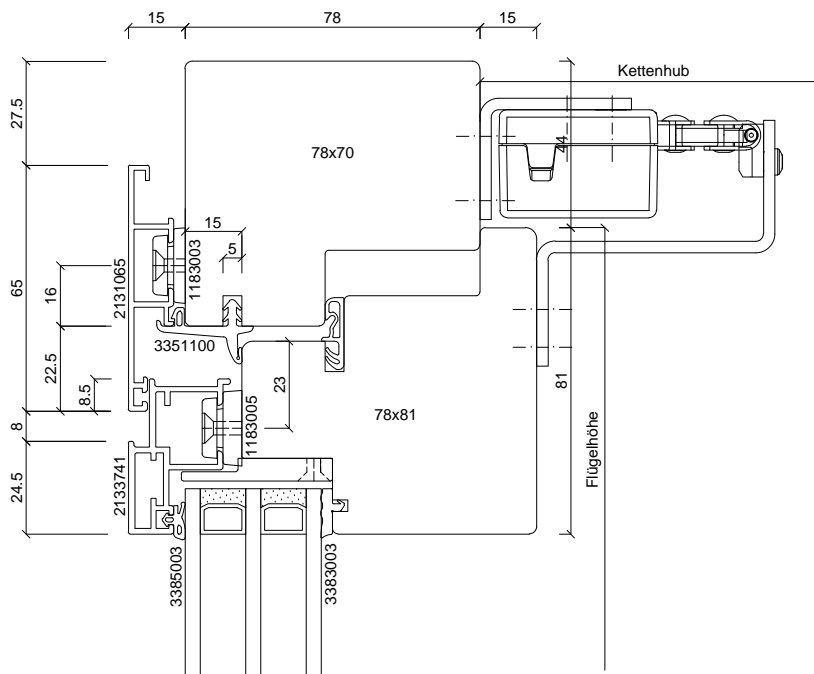

	WindowMaster	
	WMX 804	WMX 826
min. Flügelhöhe	300 mm	700 mm
max. Kettenhub	250 mm	500 mm
Verwendung als Einspannelementen	Aufdopplung notwendig	

batimet
 Holz-Aluminium · Systeme · Fenster · Fassade
 Enderstrasse 90 | D-01277 Dresden
 Telefon: +49 (0) 351.81186.0
 Telefax: +49 (0) 351.81186.11
 info@batimet.de | www.batimet.de

System		Datum	Name	Maßstab	
batimet TA35 FB5 flächenbündig Vertikalschnitt oben mit Öffnungsmotor	Gezeich.	26.06.2020	Pickel	Ansicht	M1:2
	Gepr.			Detail	-
Beschreibung		Norm			
WindowMaster WMX 804/826 Öffnungsart: Kippen Rahmenmontage		Zeichnungs-Nr.: 10132b		Index: A	

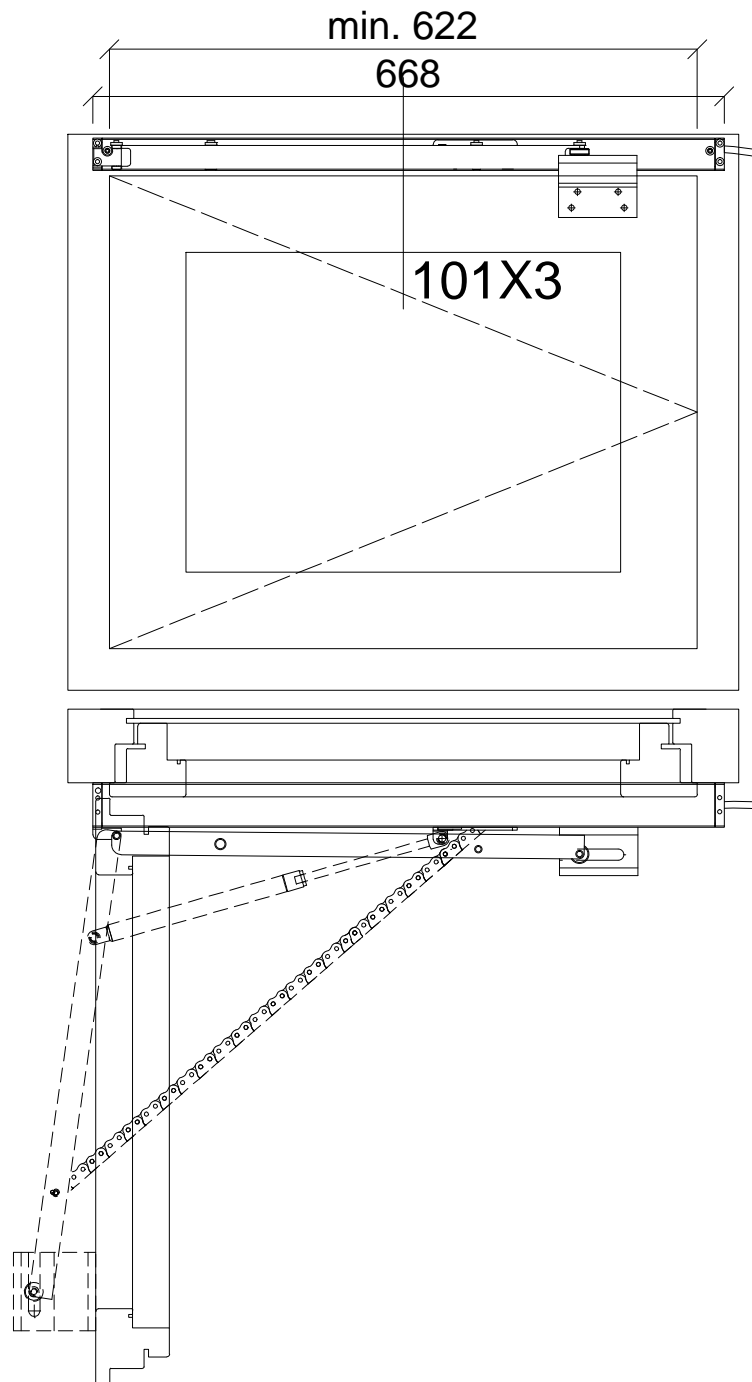
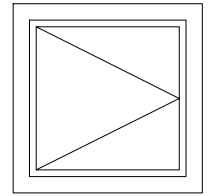

batimet

Holz-Aluminium · Systeme · Fenster · Fassade

Enderstrasse 90 | D-01277 Dresden

Telefon: +49 (0) 351.81186.0

Telefax: +49 (0) 351.81186.11

info@batimet.de | www.batimet.de

System	Datum	Name	Maßstab	
batimet TA35 ...	Gezeich. 26.06.2020	Pickel	Ansicht	M1:5
Innenansicht mit Öffnungsmotor	Gepr.		Detail	-
Beschreibung	Norm			
WindowMaster WMX 826 Öffnungsart: Drehen sichtbare Montage	Zeichnungs-Nr.: 10194		Index: A	

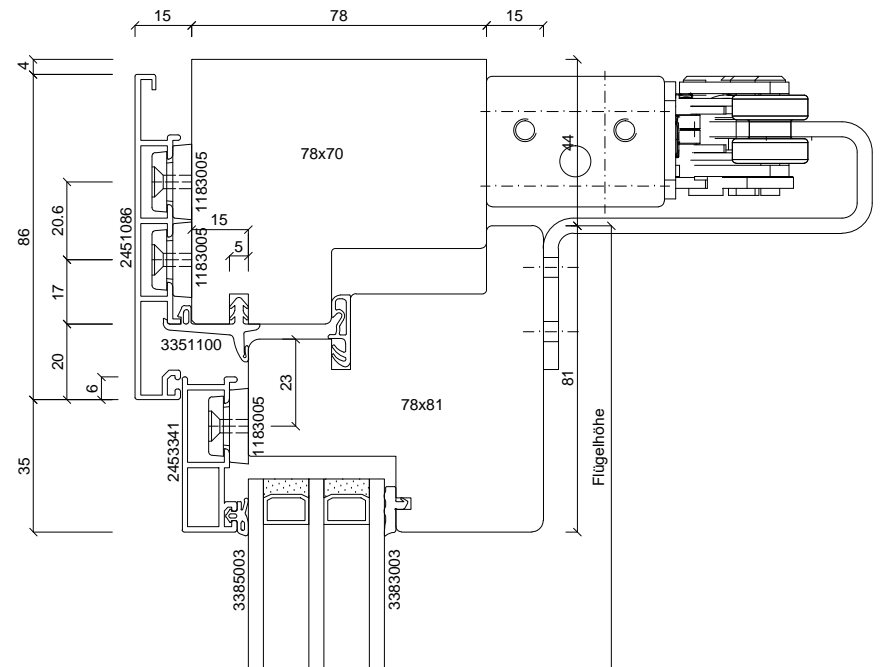
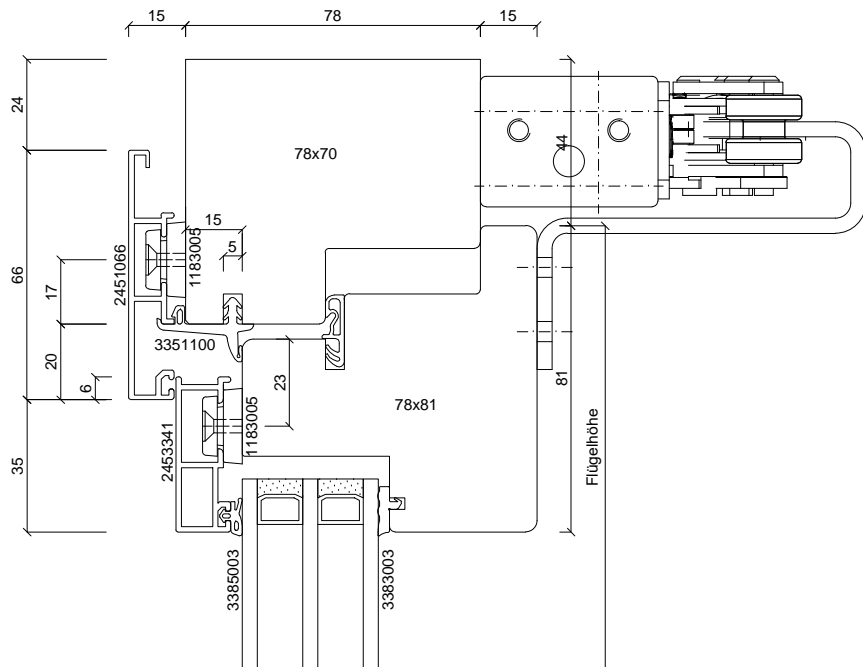

	WindowMaster	
	WMD820-2G IN	WMD820-2G OU
max. Öffnungswinkel	98°	90°
Verwendung als Einspannelementen	Aufdopplung notwendig	

Hinweise:
Ab Flügelhöhe 1,20 m ist ein weiterer Motor am unteren Rahmen zu setzen!
Auf der Bandgegenseite sollte der Verriegelungsantrieb WMB 811 eingesetzt werden, um die Dichtheit des Flügels zu gewährleisten.

batimet
Holz-Aluminium · Systeme · Fenster · Fassade

Enderstrasse 90 | D-01277 Dresden
Telefon: +49 (0) 351.81186.0
Telefax: +49 (0) 351.81186.11
info@batimet.de | www.batimet.de

System	Datum	Name	Maßstab	
batimet TA35 FVNG flächenversetzt kantig Vertikalschnitt mit Öffnungsmotor	Gezeich.	26.06.2020	Pickel	Ansicht M1:2
	Gepr.			Detail -
Beschreibung	Norm			
WindowMaster WMD820 Öffnungsart: Drehen sichtbare Montage	Zeichnungs-Nr.: 10103		Index: A	

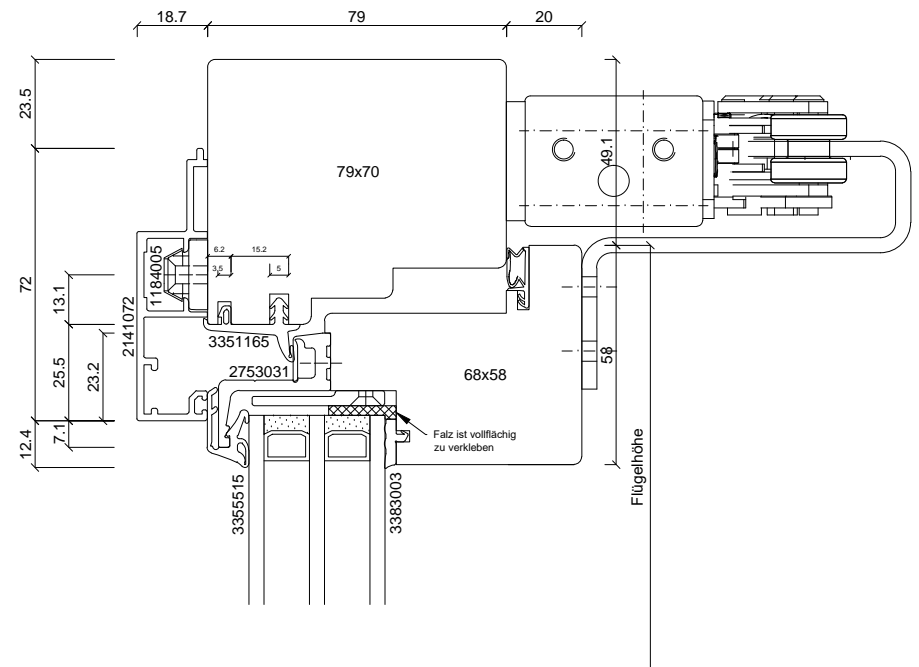
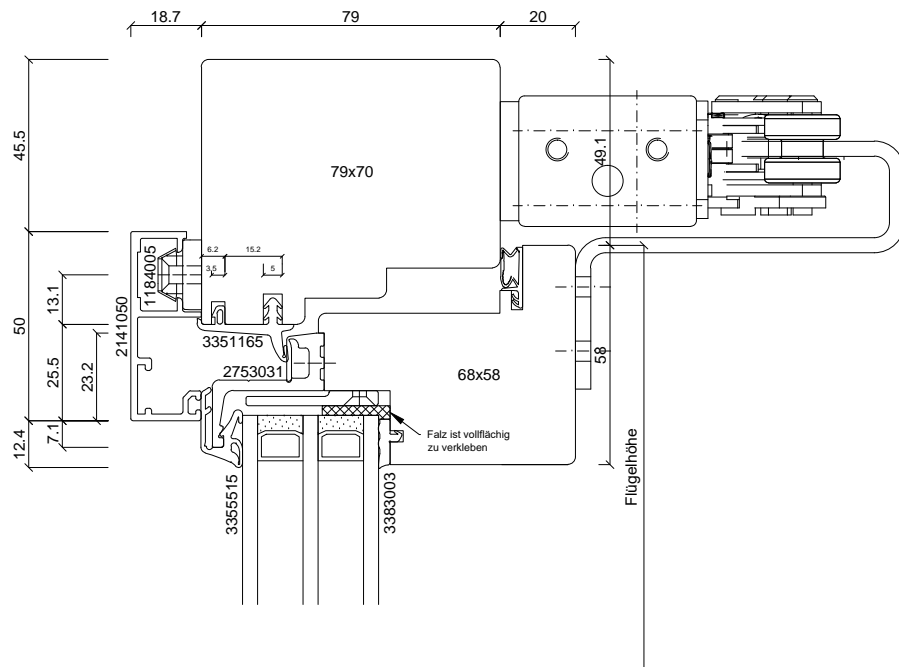

	WindowMaster	
	WMD820-2G IN	WMD820-2G OU
max. Öffnungswinkel	98°	90°

Hinweise:

Ab Flügelhöhe 1,20 m ist ein weiterer Motor am unteren Rahmen zu setzen!

Auf der Bandgegenseite sollte der Verriegelungsantrieb WMB 811 eingesetzt werden, um die Dichtheit des Flügels zu gewährleisten.

batimet
Holz-Aluminium · Systeme · Fenster · Fassade

Enderstrasse 90 | D-01277 Dresden
Telefon: +49 (0) 351.81186.0
Telefax: +49 (0) 351.81186.11
info@batimet.de | www.batimet.de

System	Datum	Name	Maßstab	
batimet TA35 SL slimline Vertikalschnitt mit Öffnungsmotor	Gezeich.	26.06.2020	Pickel	Ansicht M1:2
	Gepr.			Detail -
Beschreibung	Norm			
WindowMaster WMD820 Öffnungsart: Drehen sichtbare Montage	Zeichnungs-Nr.: 10113		Index: A	

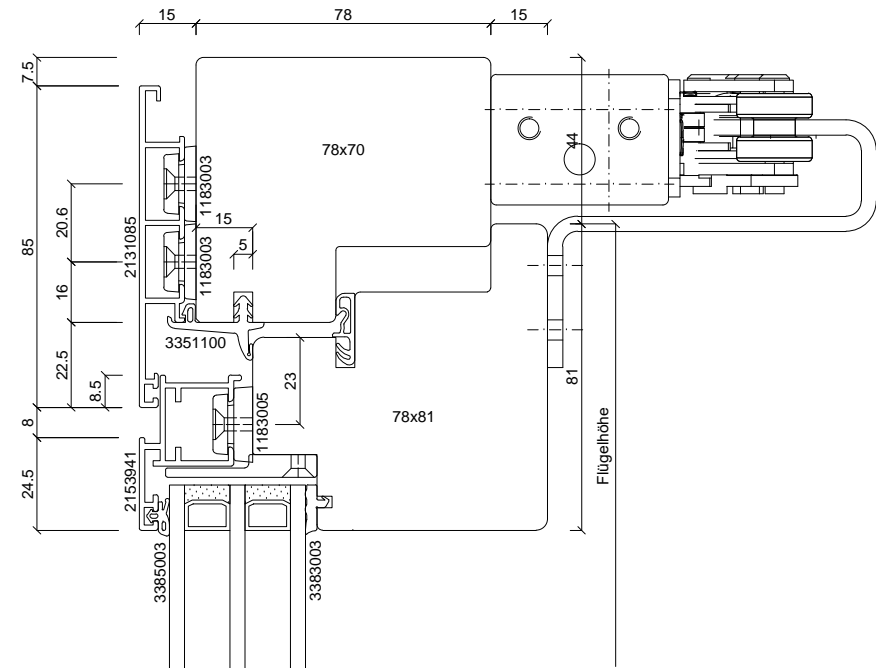
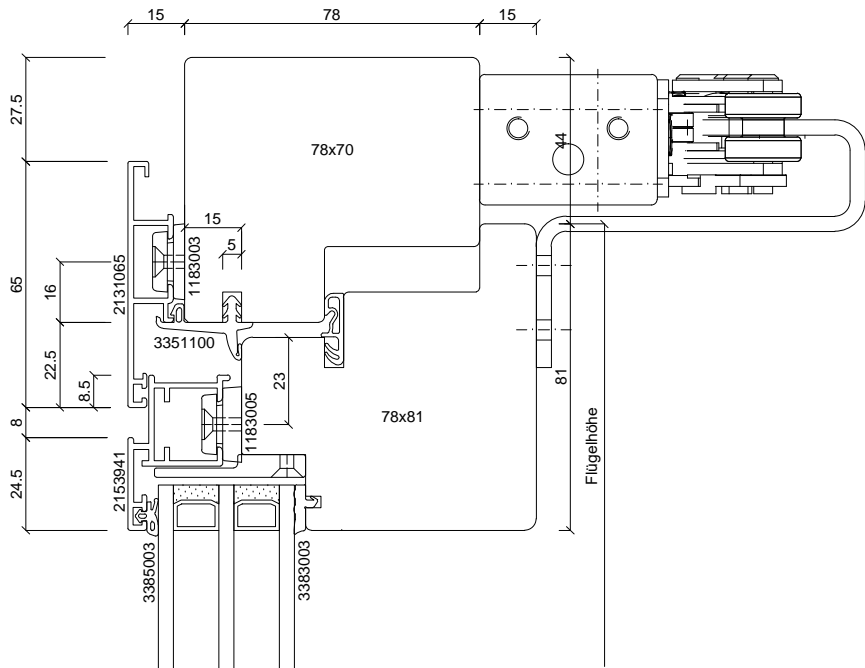

	WindowMaster	
	WMD820-2G IN	WMD820-2G OU
max. Öffnungswinkel	98°	90°
Verwendung als Einspannelementen	Aufdopplung notwendig	

Hinweise:
Ab Flügelhöhe 1,20 m ist ein weiterer Motor am unteren Rahmen zu setzen!
Auf der Bandgegenseite sollte der Verriegelungsantrieb WMB 811 eingesetzt werden, um die Dichtheit des Flügels zu gewährleisten.

batimet
 Holz-Aluminium · Systeme · Fenster · Fassade
 Enderstrasse 90 | D-01277 Dresden
 Telefon: +49 (0) 351.81186.0
 Telefax: +49 (0) 351.81186.11
 info@batimet.de | www.batimet.de

System	Datum	Name	Maßstab	
batimet TA35 FB5 flächenbündig Vertikalschnitt mit Öffnungsmotor	Gezeich.	26.06.2020	Pickel	Ansicht M1:2
	Gepr.			Detail -
Beschreibung	Norm			
WindowMaster WMD820 Öffnungsart: Drehen sichtbare Montage	Zeichnungs-Nr.: 10123		Index: A	

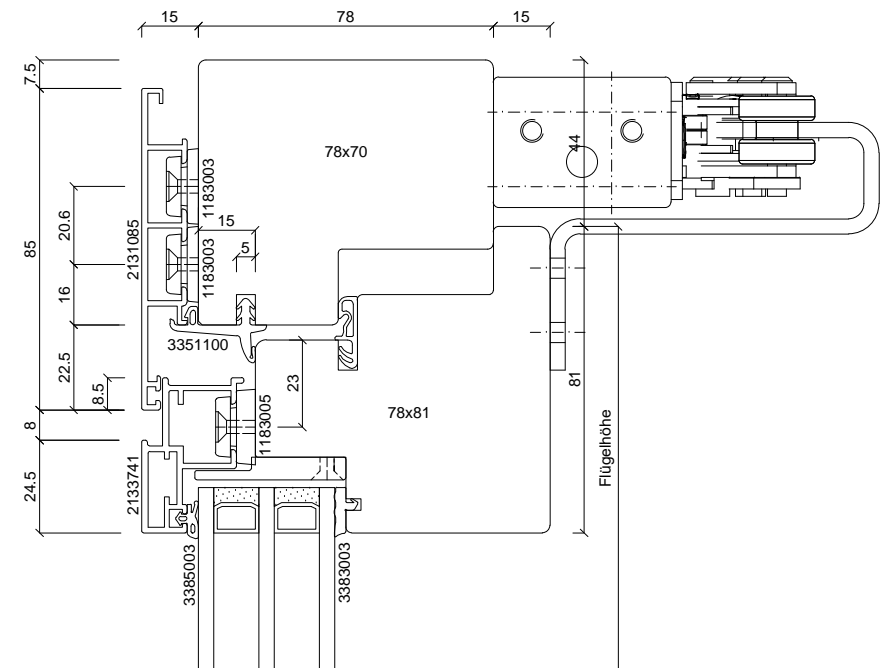
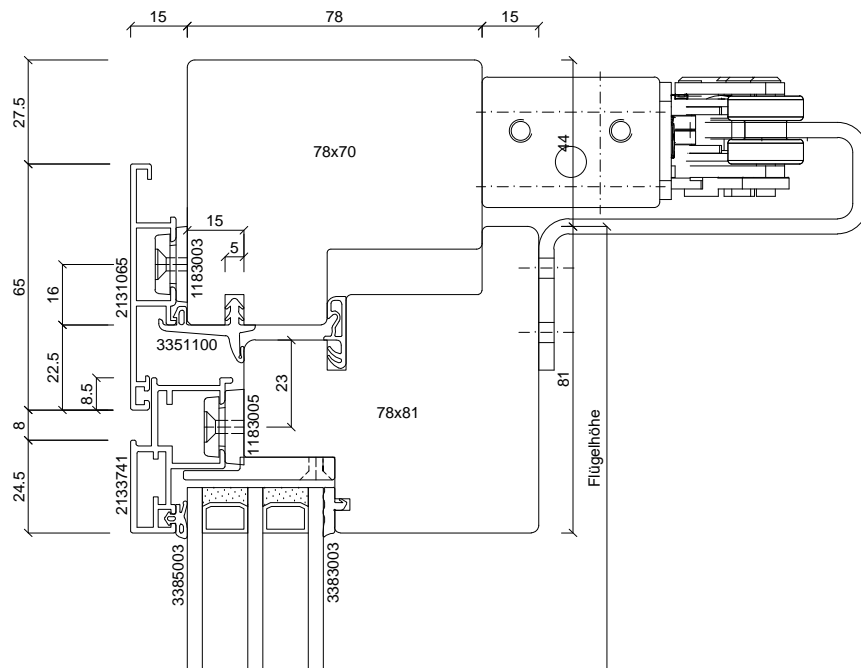

	WindowMaster	
	WMD820-2G IN	WMD820-2G OU
max. Öffnungswinkel	98°	90°
Verwendung als Einspannelementen	Aufdopplung notwendig	

Hinweise:
Ab Flügelhöhe 1,20 m ist ein weiterer Motor am unteren Rahmen zu setzen!
Auf der Bandgegenseite sollte der Verriegelungsantrieb WMB 811 eingesetzt werden, um die Dichtheit des Flügels zu gewährleisten.

batimet
Holz-Aluminium · Systeme · Fenster · Fassade

Enderstrasse 90 | D-01277 Dresden
Telefon: +49 (0) 351.81186.0
Telefax: +49 (0) 351.81186.11
info@batimet.de | www.batimet.de

System	Datum	Name	Maßstab	
batimet TA35 FB12NG flächenbündig Vertikalschnitt mit Öffnungsmotor	Gezeich.	26.06.2020	Pickel	Ansicht M1:2
	Gepr.			Detail -
Beschreibung	Norm			
WindowMaster WMD820 Öffnungsart: Drehen sichtbare Montage	Zeichnungs-Nr.: 10133		Index: A	

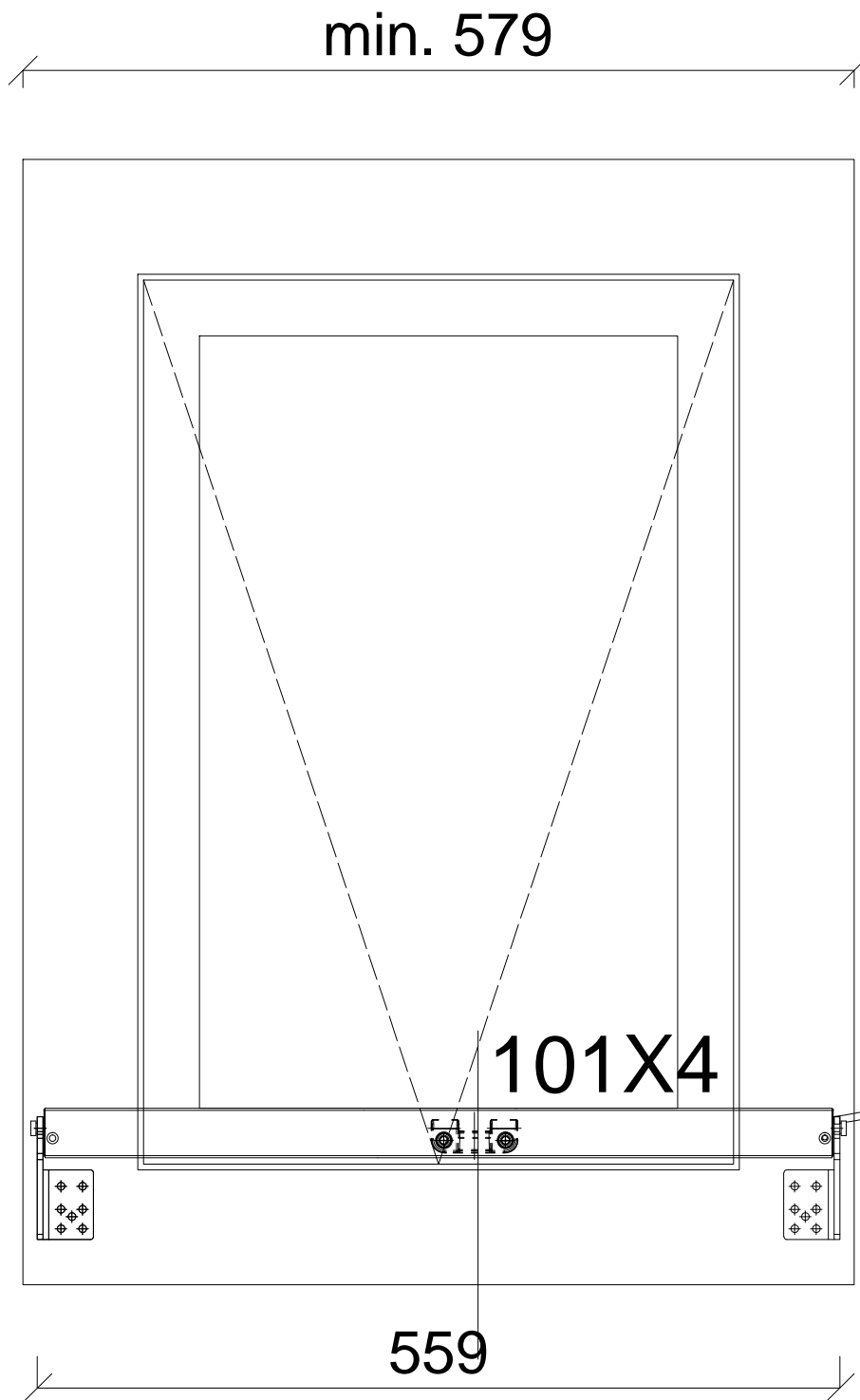

batimet

Holz-Aluminium · Systeme · Fenster · Fassade

Enderstrasse 90 | D-01277 Dresden

Telefon: +49 (0) 351.81186.0

Telefax: +49 (0) 351.81186.11

info@batimet.de | www.batimet.de

System

batimet TA35 SK
flächenbündig Senk-Klapp
Innenansicht mit Öffnungsmotor

Beschreibung

WindowMaster WMU 836 (400 mm Hub)
Öffnungsart: Senk-Klapp
sichtbare Montage

Datum

26.06.2020

Name

Pickel

Maßstab

Ansicht M1:5

Gezeich.

Gepr.

Norm

Detail

-

Zeichnungs-Nr.: 10195

Index: A

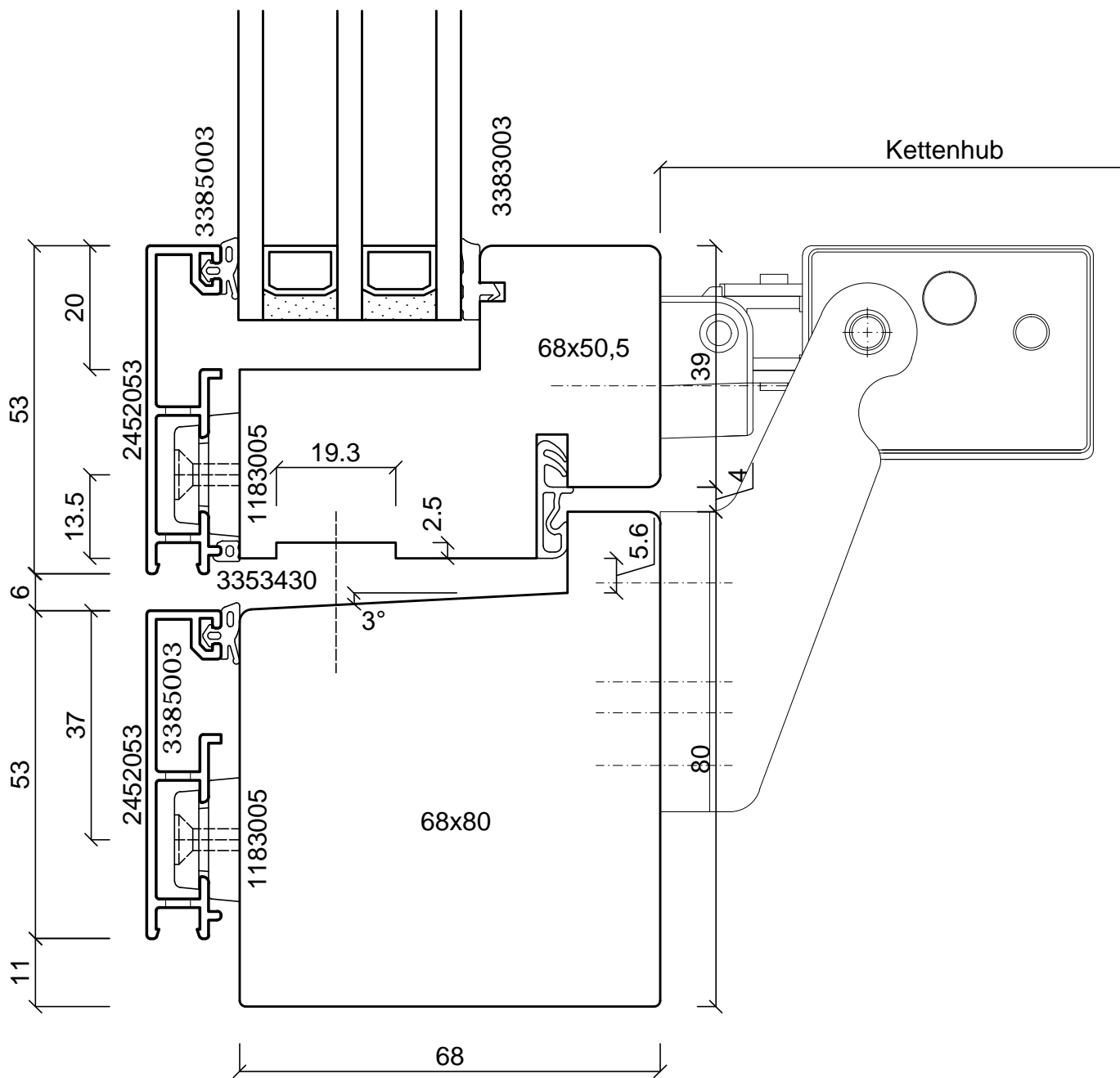

	WindowMaster
	WMU 836
max. Hub	400 bis 600 mm
Druckkraft	300 N
Hinweis: Bei größerem Hub (als 400 mm) wird das Gehäuse des Motors entsprechend breiter.	

batimet
Holz-Aluminium · Systeme · Fenster · Fassade

Enderstrasse 90 | D-01277 Dresden
Telefon: +49 (0) 351.81186.0
Telefax: +49 (0) 351.81186.11
info@batimet.de | www.batimet.de

System		Datum	Name	Maßstab	
batimet TA35 SK flächenbündig Senk-Klapp Vertikalschnitt mit Öffnungsmotor	Gezeich.	26.06.2020	Pickel	Ansicht	M1:1
	Gepr.			Detail	-
Beschreibung	Norm				
WindowMaster WMU 836 Öffnungsart: Senk-Klapp sichtbare Montage	Zeichnungs-Nr.: 10104			Index: A	

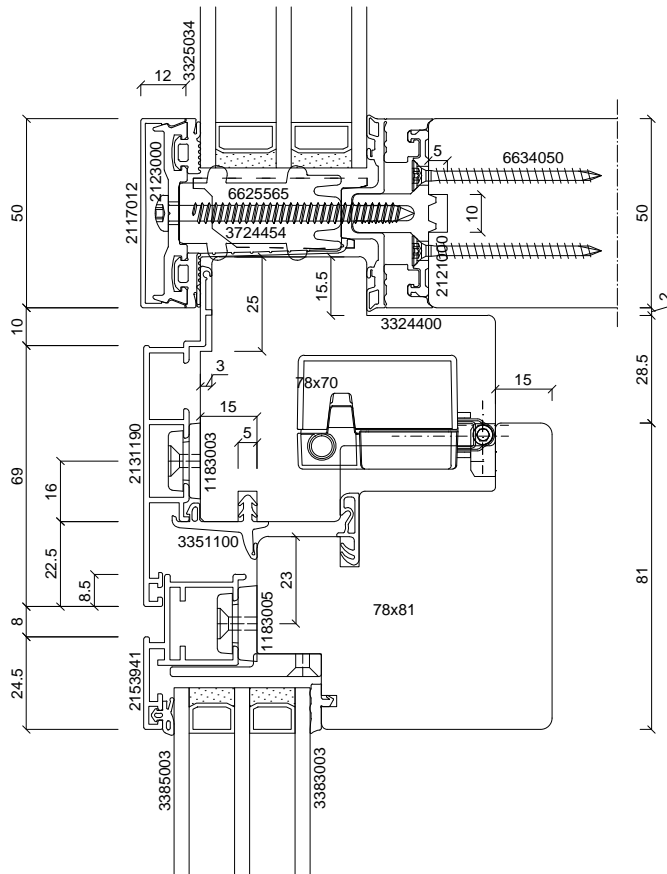
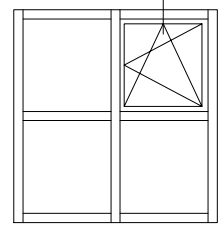

	WindowMaster	
	WMX 803	WMX 823
min. Flügelhöhe	400 mm	700 mm
max. Kettenhub	250 mm	500 mm
Verwendung als Einspannelementen	möglich	

batimet
Holz-Aluminium · Systeme · Fenster · Fassade

Enderstrasse 90 | D-01277 Dresden
Telefon: +49 (0) 351.81186.0
Telefax: +49 (0) 351.81186.11
info@batimet.de | www.batimet.de

System	Datum	Name	Maßstab	
batimet TA35 FB5 + TM50 SE flächenbündig Vertikalschnitt oben mit Öffnungsmotor	Gezeich.	26.06.2020	Montero	Ansicht M1:2
	Gepr.			Detail -
Beschreibung	Norm			
WindowMaster WMX 803/823 Öffnungsart: Kippen verdeckte Montage	Zeichnungs-Nr.: 10206			Index: A

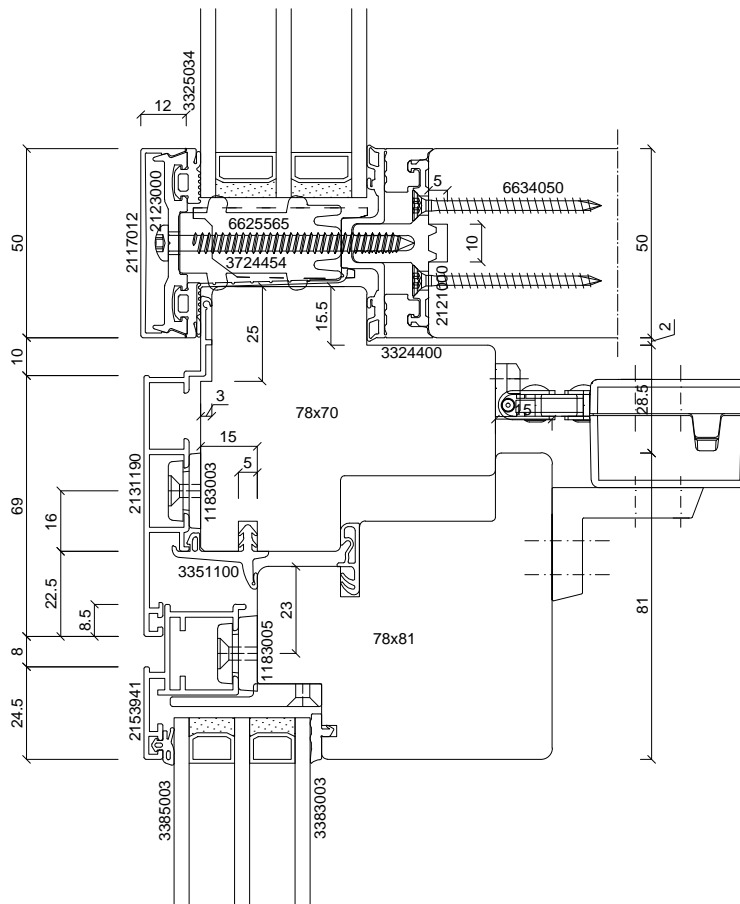
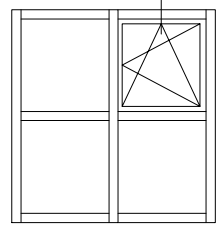

	WindowMaster	
	WMX 804	WMX 826
min. Flügelhöhe	300 mm	700 mm
max. Kettenhub	250 mm	500 mm
Verwendung als Einspannelementen	möglich	

batimet

Holz-Aluminium · Systeme · Fenster · Fassade

Enderstrasse 90 | D-01277 Dresden

Telefon: +49 (0) 351.81186.0

Telefax: +49 (0) 351.81186.11

info@batimet.de | www.batimet.de

System	Datum	Name	Maßstab	
batimet TA35 FB5 + TM50 SE flächenbündig Vertikalschnitt oben mit Öffnungsmotor	Gezeich.	26.06.2020	Montero	Ansicht M1:2
	Gepr.			Detail -
Beschreibung	Norm			
WindowMaster WMX 804/826 Öffnungsart: Kippen Flügelmontage	Zeichnungs-Nr.: 10207		Index: A	

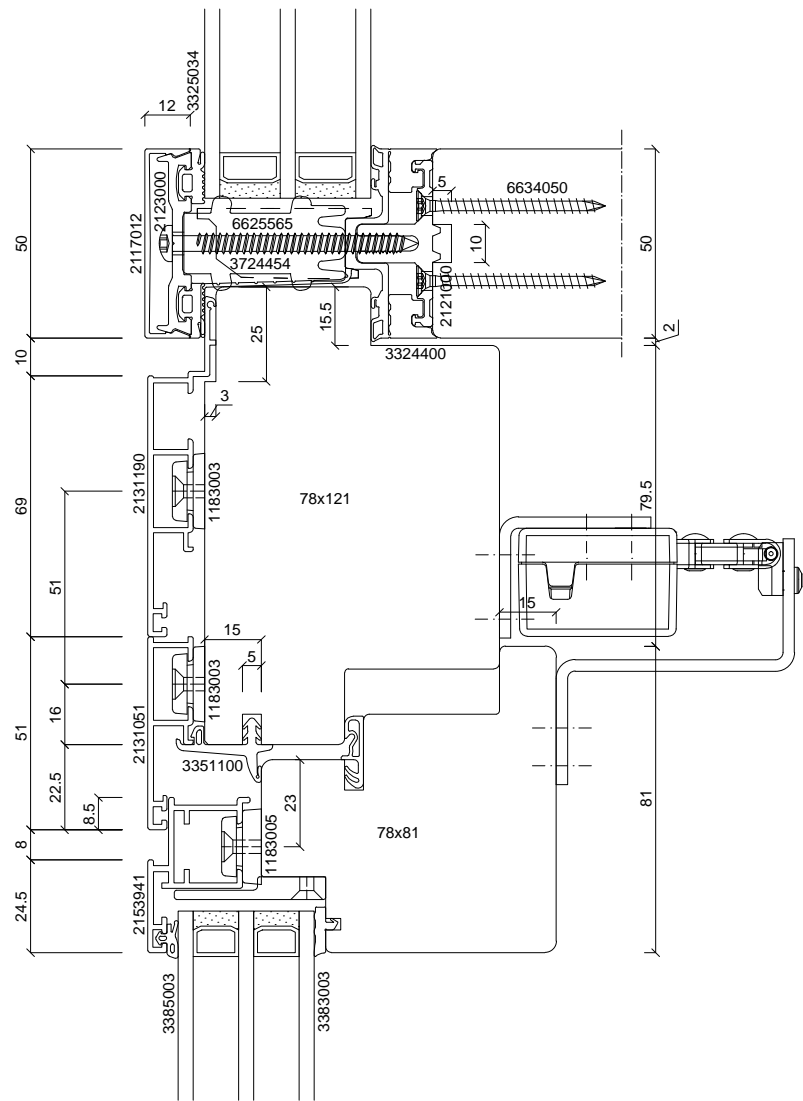
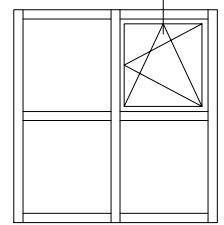

	WindowMaster	
	WMX 804	WMX 826
min. Flügelhöhe	300 mm	700 mm
max. Kettenhub	250 mm	500 mm
Verwendung als Einspannelementen	möglich	

batimet
 Holz-Aluminium · Systeme · Fenster · Fassade
 Enderstrasse 90 | D-01277 Dresden
 Telefon: +49 (0) 351.81186.0
 Telefax: +49 (0) 351.81186.11
 info@batimet.de | www.batimet.de

System	Datum	Name	Maßstab	
batimet TA35 FB5 + TM50 SE flächenbündig Vertikalschnitt oben mit Öffnungsmotor	Gezeich.	26.06.2020	Montero	Ansicht M1:2
	Gepr.			Detail -
Beschreibung	Norm			
WindowMaster WMX 804/826 Öffnungsart: Kippen Rahmenmontage	Zeichnungs-Nr.: 10208a		Index: A	

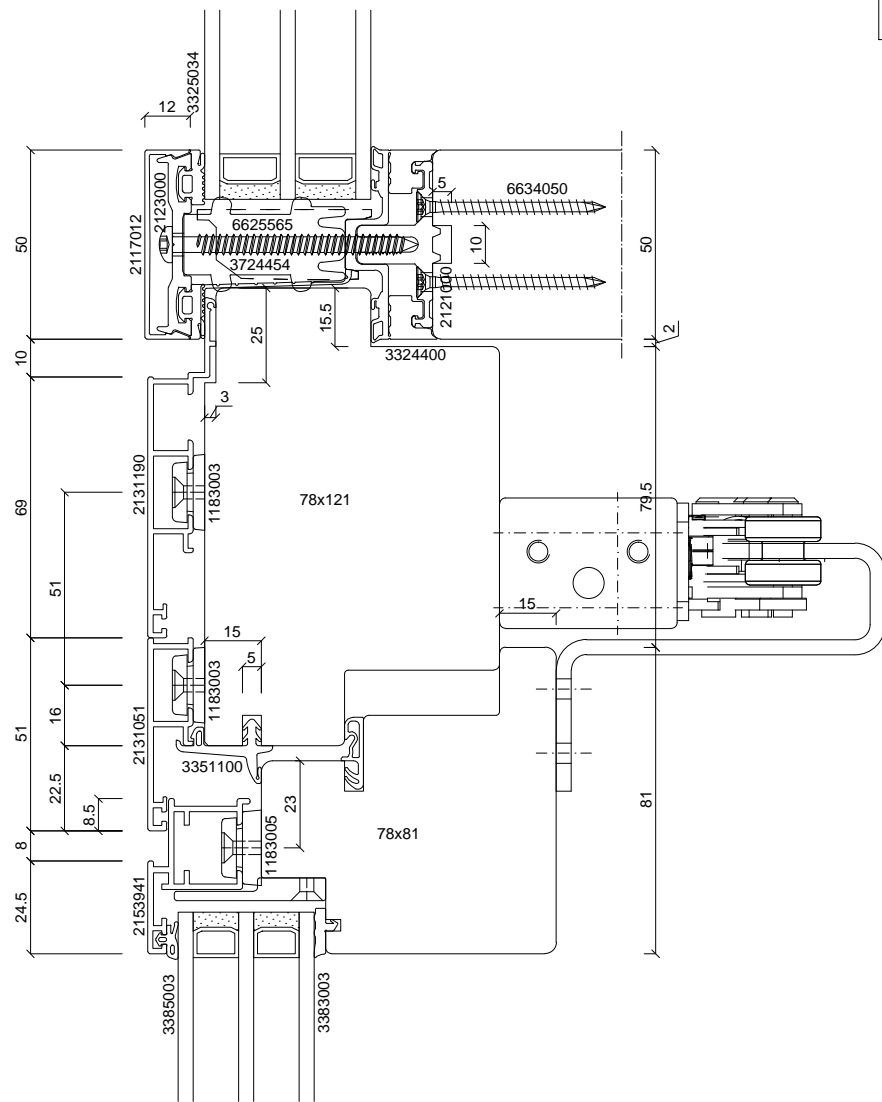
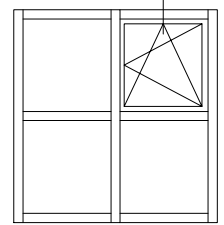

	WindowMaster	
	WMD820-2G IN	WMD820-2G OU
max. Öffnungswinkel	98°	90°
Verwendung als Einspannelementen	Aufdopplung notwendig	

Hinweise:

Ab Flügelhöhe 1,20 m ist ein weiterer Motor am unteren Rahmen zu setzen!

Auf der Bandgegenseite sollte der Verriegelungsantrieb WMB 811 eingesetzt werden, um die Dichtheit des Flügels zu gewährleisten.

batimet
 Holz-Aluminium · Systeme · Fenster · Fassade
 Enderstrasse 90 | D-01277 Dresden
 Telefon: +49 (0) 351.81186.0
 Telefax: +49 (0) 351.81186.11
 info@batimet.de | www.batimet.de

System	Datum	Name	Maßstab	
batimet TA35 FB5 + TM50 SE flächenbündig Vertikalschnitt mit Öffnungsmotor	Gezeich.	26.06.2020	Montero	Ansicht M1:2
	Gepr.			Detail -
Beschreibung	Norm			
WindowMaster WMD820 Öffnungsart: Drehen sichtbare Montage	Zeichnungs-Nr.: 10209		Index: A	

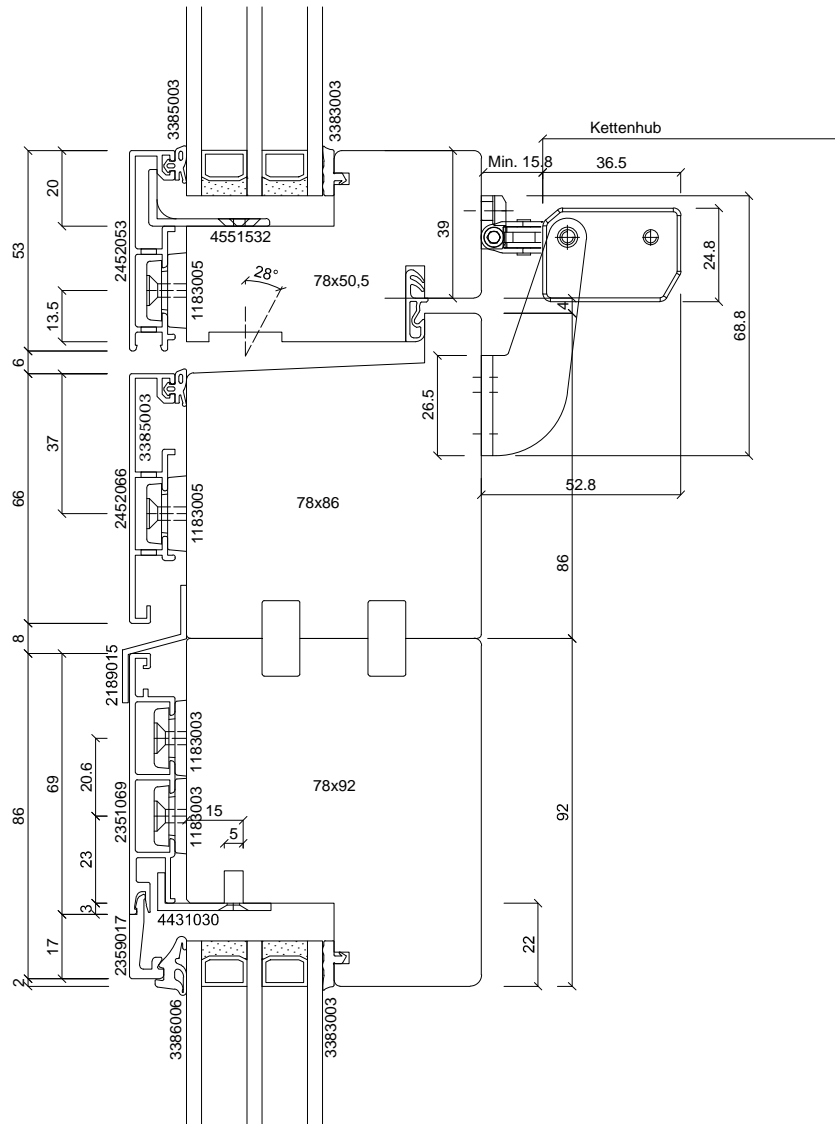
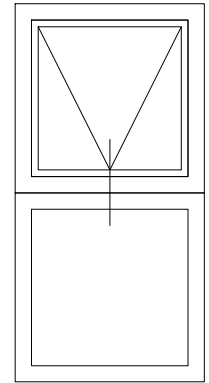

	WindowMaster	
	WMX 814	WMU 852
min. Flügelhöhe	300 mm	600 mm
max. Kettenhub	1000 mm	600 mm
Verwendung als Einspannelementen	möglich	

batimet
Holz-Aluminium · Systeme · Fenster · Fassade

Enderstrasse 90 | D-01277 Dresden
Telefon: +49 (0) 351.81186.0
Telefax: +49 (0) 351.81186.11
info@batimet.de | www.batimet.de

System	Datum	Name	Maßstab	
batimet TA35 SK + TA35 FO flächenbündig Senk-Klapp Vertikalschnitt mit Öffnungsmotor	Gezeich.	26.06.2020	Montero	Ansicht M1:2
	Gepr.			Detail -
Beschreibung	Norm			
WindowMaster WMX 814/WMU 852 Öffnungsart: Senk-Klapp sichtbare Montage	Zeichnungs-Nr.: 10210			Index: A

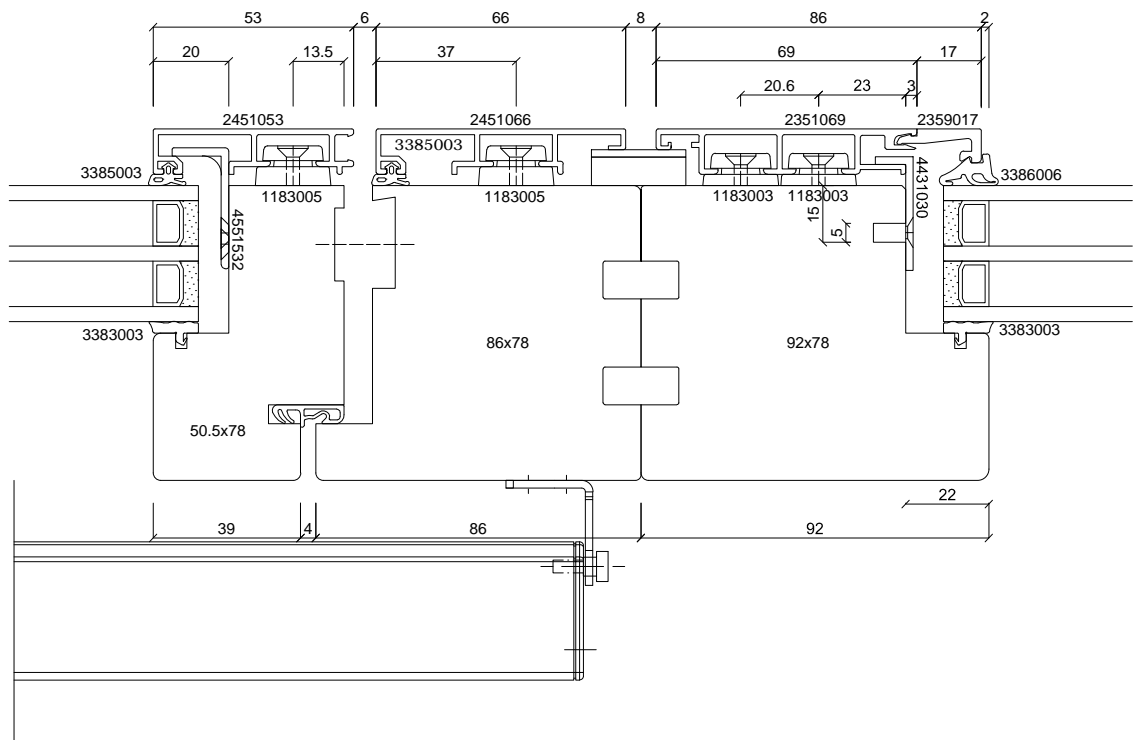
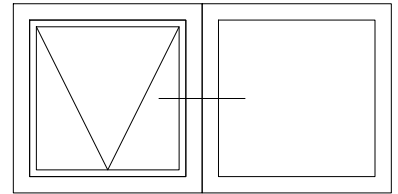

	WindowMaster	
	WMX 814	WMU 852
min. Flügelhöhe	300 mm	600 mm
max. Kettenhub	1000 mm	600 mm
Verwendung als Einspannelementen	möglich	

batimet
Holz-Aluminium · Systeme · Fenster · Fassade

Enderstrasse 90 | D-01277 Dresden
Telefon: +49 (0) 351.81186.0
Telefax: +49 (0) 351.81186.11
info@batimet.de | www.batimet.de

System	Datum	Name	Maßstab	
batimet TA35 SK + TA35 FO flächenbündig Senk-Klapp Horizontalschnitt mit Öffnungsmotor	Gezeich.	26.06.2020	Montero	Ansicht M1:2
	Gepr.			Detail -
Beschreibung	Norm			
WindowMaster WMX 814/WMU 852 Öffnungsart: Senk-Klapp sichtbare Montage	Zeichnungs-Nr.: 10213		Index: A	

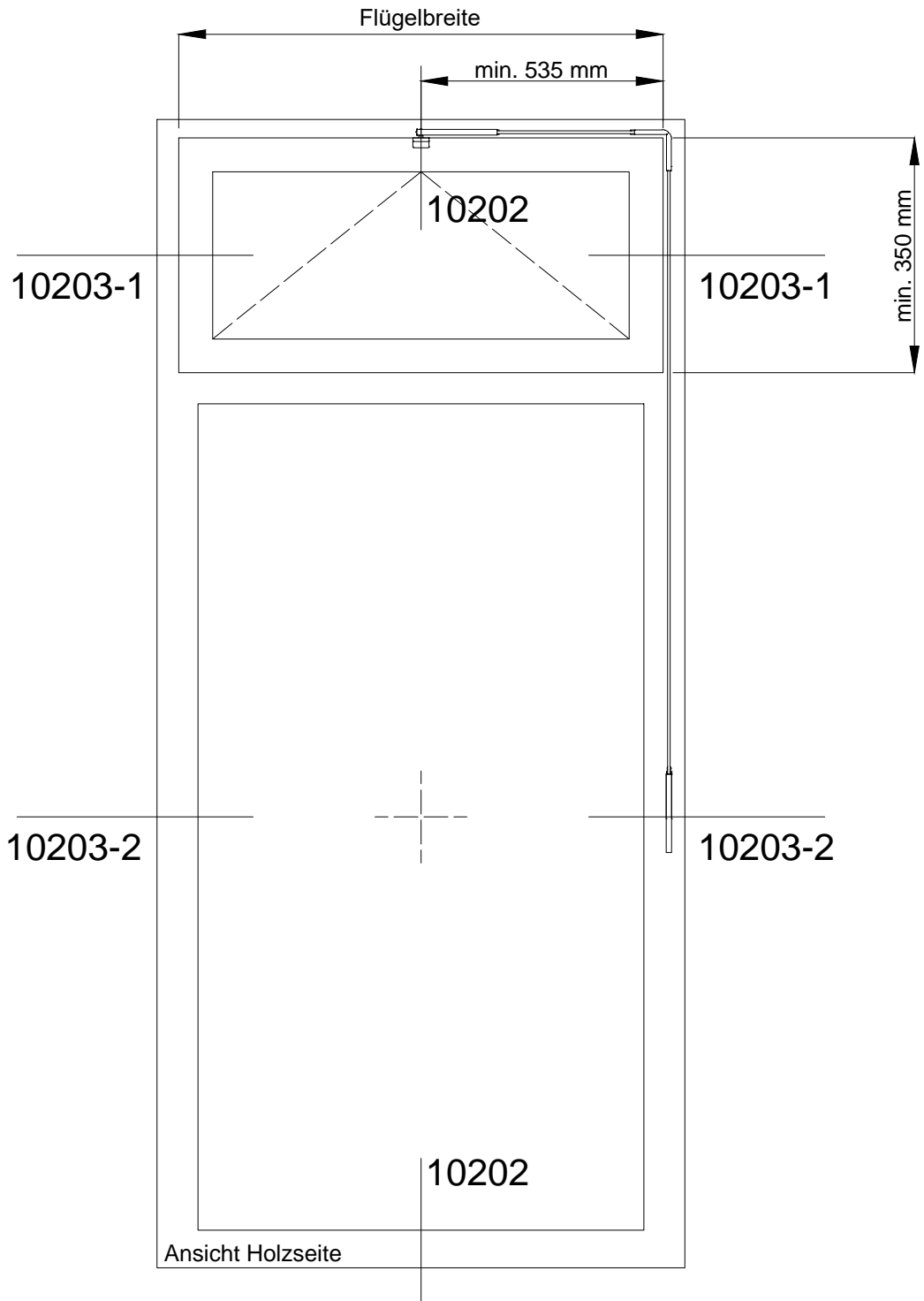

WSS GmbH & Co. KG			
ALU-KIPP 300			
Flügelbreiten	570 bis 1.200 mm eine Schere	1.201 bis 2.400 mm zwei Scheren	2.401 bis 3.600 mm drei Scheren
Flügelgewicht	max. 200 kg (abhängig von Flügelhöhe)		
Ausstellweite	300 mm		
Betätigungshub	68 mm		

batimet
Holz-Aluminium · Systeme · Fenster · Fassade

Enderstrasse 90 | D-01277 Dresden
Telefon: +49 (0) 351.81186.0
Telefax: +49 (0) 351.81186.11
info@batimet.de | www.batimet.de

System	Datum	Name	Maßstab	
batimet TA35 FVNG flächenversetzt kantig Oberlichtöffner + Handhebel - Innenansicht	Gezeich.	26.06.2020	Pickel	Ansicht -
	Gepr.			Detail -
Beschreibung	Norm			
WSS GmbH & Co. KG ALU-KIPP 300 mit Handhebel	Zeichnungs-Nr.: 10201			Index: A

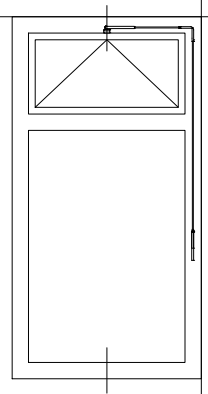
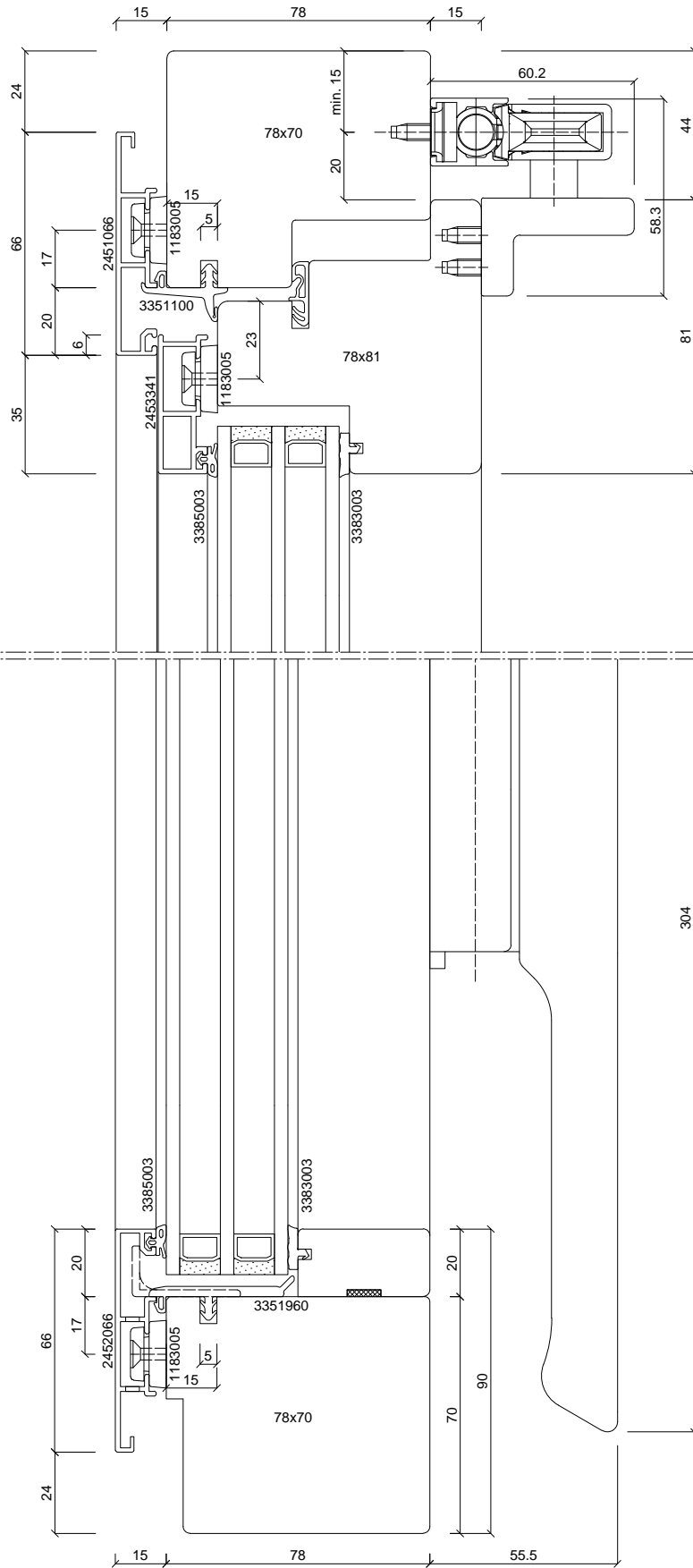

batimet

Holz-Aluminium · Systeme · Fenster · Fassade

Enderstrasse 90 | D-01277 Dresden

Telefon: +49 (0) 351.81186.0

Telefax: +49 (0) 351.81186.11

info@batimet.de | www.batimet.de

System		Datum	Name	Maßstab	
batimet TA35 FVNG flächenversetzt kantig Vertikalschnitt	Gezeich.	26.06.2020	Pickel	Ansicht	M1:2
	Gepr.			Detail	-
Beschreibung	Norm				
WSS GmbH & Co. KG ALU-KIPP 300 mit Handhebel	Zeichnungs-Nr.: 10202			Index: A	

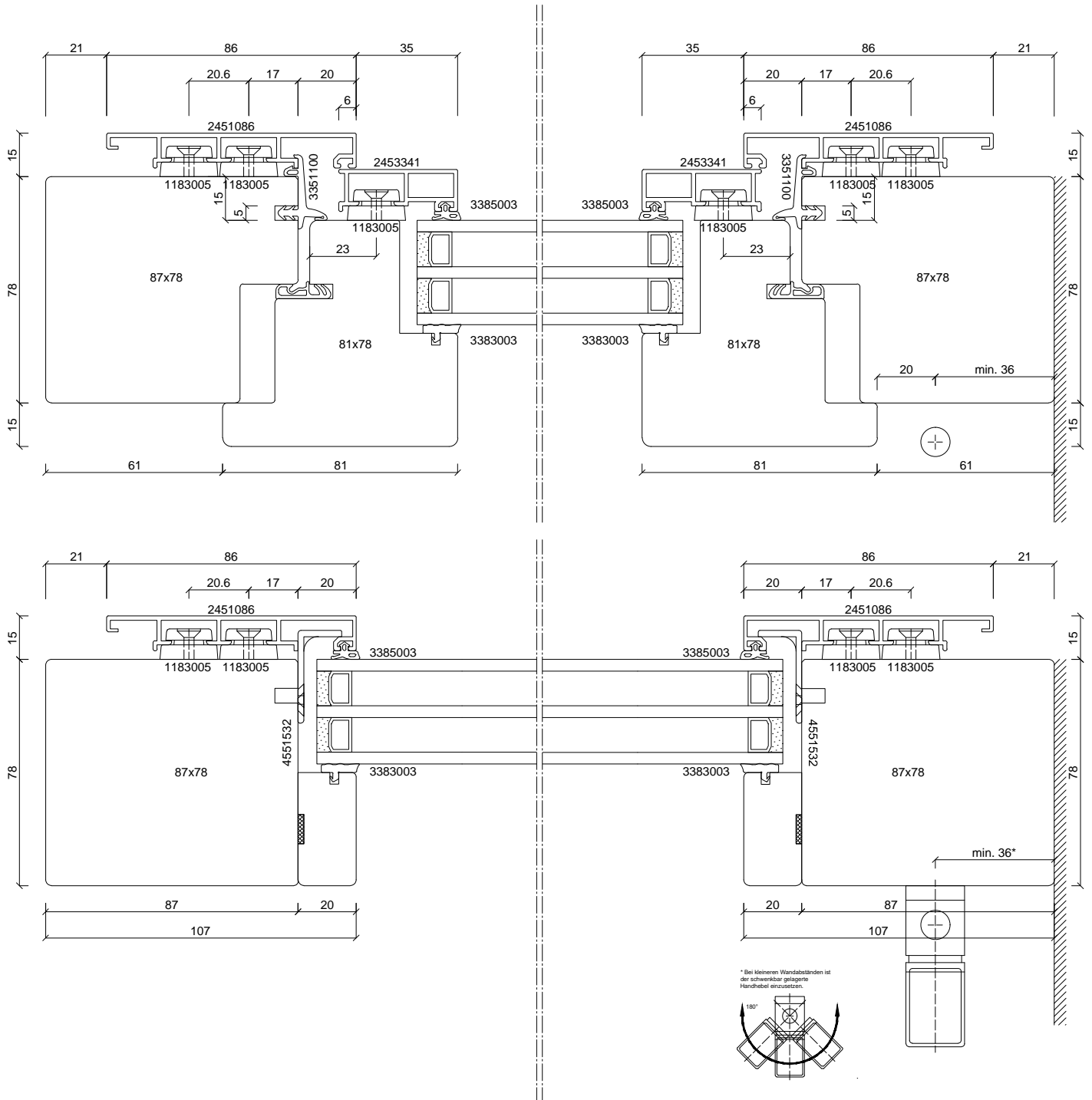
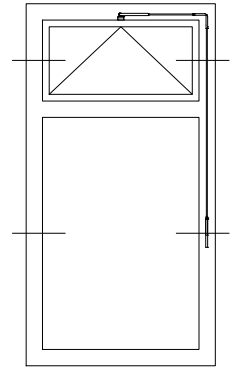

batimet
Holz-Aluminium · Systeme · Fenster · Fassade

Enderstrasse 90 | D-01277 Dresden
Telefon: +49 (0) 351.81186.0
Telefax: +49 (0) 351.81186.11
info@batimet.de | www.batimet.de

System	Datum	Name	Maßstab	
batimet TA35 FVNG flächenversetzt kantig Horizontalschnitt	Gezeich. 26.06.2020	Pickel	Ansicht	M1:2
	Gepr.		Detail	-
Beschreibung	Norm			
WSS GmbH & Co. KG ALU-KIPP 300 mit Handhebel	Zeichnungs-Nr.: 10203		Index: A	

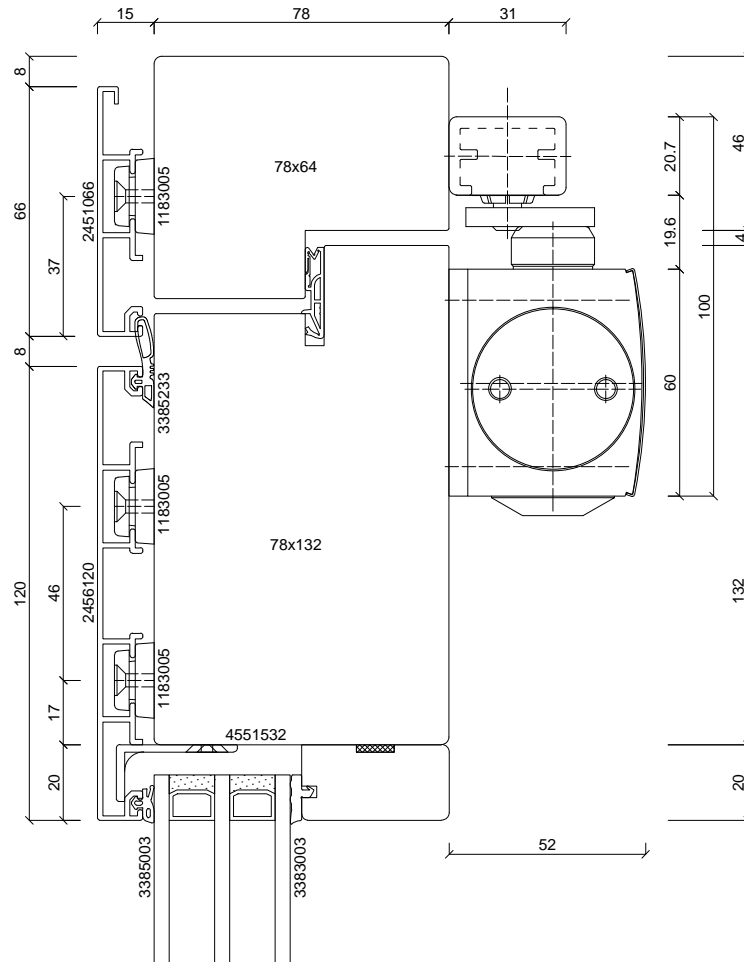
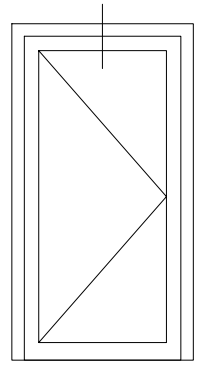

	GEZE GmbH
	TS 5000
Flügelbreiten	bis 1.400 mm
Schließkraft	EN 2 bis EN 6 (variabel einstellbar)

batimet
Holz-Aluminium · Systeme · Fenster · Fassade

Enderstrasse 90 | D-01277 Dresden
Telefon: +49 (0) 351.81186.0
Telefax: +49 (0) 351.81186.11
info@batimet.de | www.batimet.de

System		Datum	Name	Maßstab	
batimet TA35 DS TNI FVNG Tür nach innen öffnend Vertikalschnitt oben	Gezeich.	26.06.2020	Pickel	Ansicht	M1:2
	Gepr.			Detail	-
Beschreibung	Norm				
Flügel Setzholzprofil 120 mm Rahmen 66 mm GEZE TS 5000, bandseitig	Zeichnungs-Nr.: 10211			Index: A	

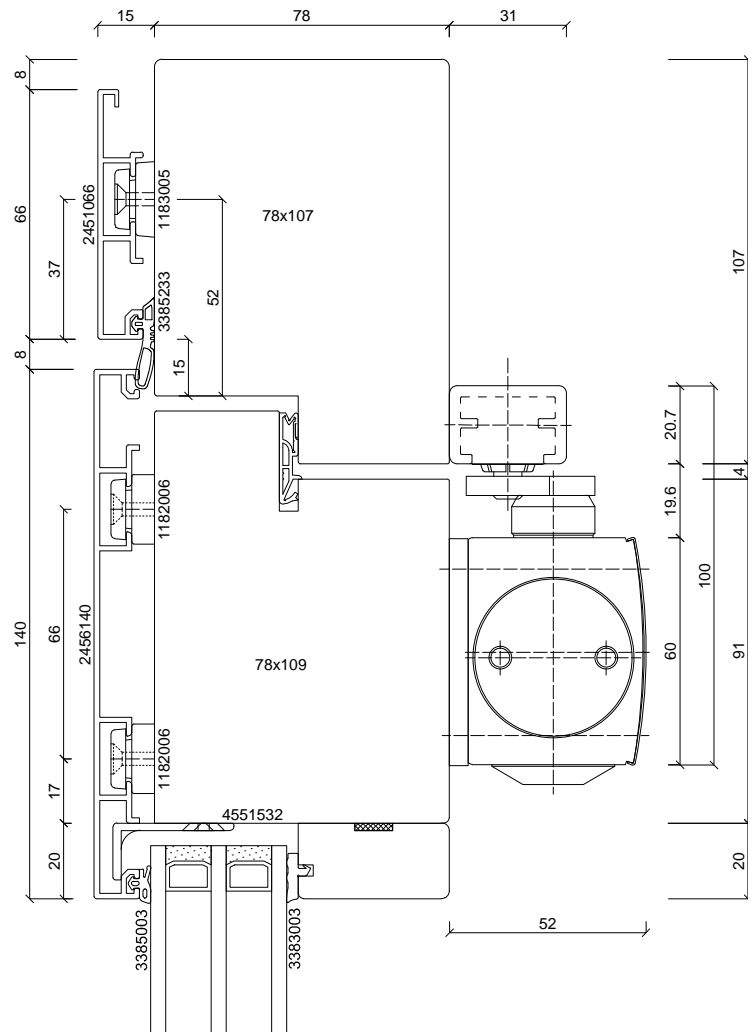
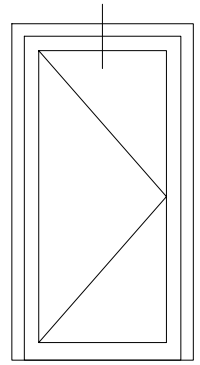

	GEZE GmbH
	TS 5000 L
Flügelbreiten	bis 1.400 mm
Schließkraft	EN 2 bis EN 6 (variabel einstellbar)

ACHTUNG:
Maximalen Türöffnungswinkel durch Türstopper begrenzen!

batimet
Holz-Aluminium · Systeme · Fenster · Fassade

Enderstrasse 90 | D-01277 Dresden
Telefon: +49 (0) 351.81186.0
Telefax: +49 (0) 351.81186.11
info@batimet.de | www.batimet.de

System		Datum	Name	Maßstab	
batimet TA35 DS TNA FVNG Tür nach außen öffnend Vertikalschnitt oben	Gezeich.	26.06.2020	Pickel	Ansicht	M1:2
	Gepr.			Detail	-
Beschreibung	Norm				
Flügel Setzholzprofil 140 mm Rahmen 66 mm GEZE TS 5000 L, bandgegenseitig	Zeichnungs-Nr.: 10212			Index: A	